



**WEICON TOOLS®**

No.1 in Form & Funktion

Katalog 



# ABISOLIER- WERKZEUGE

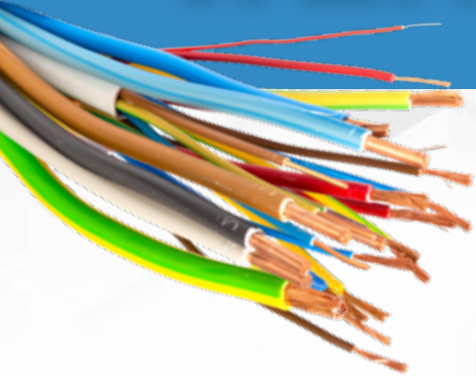

**NEU**

0,2-16 mm<sup>2</sup>  
Erweiterter  
Arbeitsbereich  
24-5 AWG

**WEICON TOOLS®**  
No. 1 in Form & Funktion

## Green Line®



[www.weicon-tools.de](http://www.weicon-tools.de)

V 1.22



Management System  
ISO 9001:2015  
ISO 14001:2015  
[www.tuv.com](http://www.tuv.com)  
ID 9108636595



**FAMILIENUNTERNEHMEN  
SEIT 1947**

Seit 1967 entwickelt, produziert und vertreibt die WEICON GmbH & Co. KG ein umfangreiches Sortiment von Abisolierwerkzeugen. Dazu zählen Kabelmesser, Abisolierzangen, Entmantler sowie Multifunktions-Abisolierer. Die WEICON TOOLS wurden für präzises, schnelles und sicheres Entmanteln aller gängigen Kabeltypen entwickelt. Sie tragen das GS-Siegel des TÜV Nord und wurden unter Aspekten der Arbeitssicherheit entwickelt.

Die Werkzeuge sind speziell auf die Bedürfnisse professioneller Anwender\*innen abgestimmt, finden sowohl im Handwerk als auch in der Industrie Verwendung und eignen sich auch für den privaten Gebrauch. Neben den WEICON TOOLS produziert WEICON chemo-technische Spezialprodukte für die Industrie. Zum Produktprogramm des Unternehmens zählen Spezialkleb- und Dichtstoffe, technische Sprays sowie Hochleistungsmontagepasten und Fette für alle Bereiche der Industrie – von der Produktion, Reparatur, Wartung bis hin zur Instandhaltung.

Der Hauptsitz des Unternehmens liegt im westfälischen Münster. Darüber hinaus unterhält WEICON Niederlassungen in Dubai, Kanada, der Türkei, Rumänien, Südafrika, Singapur, Tschechien, Spanien und in Italien und wird durch Partner\*innen in mehr als 120 Ländern weltweit repräsentiert.



Schneller und  
persönlicher Service



Intensive  
Verkaufsunterstützung



Lieferung  
am Folgetag



Mitglied im Fachverband  
Werkzeugindustrie e.V.



Weitere Infos über die Produkte  
von WEICON finden Sie auf  
[www.weicon.de](http://www.weicon.de)

| Inhalt                                    | Seite |
|---|-------|
| WEICON TOOLS.....                         | 4     |
| <b>NEU</b> Green Line.....                | 6     |
| <b>Kabellmesser</b> .....                 | 8     |
| • No. S 4-28.....                         | 9     |
| • No. S 4-28 Multi.....                   | 9     |
| • No. C 4-16.....                         | 11    |
| • No. C 8-27.....                         | 11    |
| • No. C 4-28.....                         | 11    |
| • No. 4-16.....                           | 11    |
| • No. 8-27.....                           | 11    |
| • No. 4-28 H.....                         | 11    |
| • No. 4-28 G.....                         | 11    |
| • No. 28-35.....                          | 11    |
| • No. 35-50.....                          | 11    |
| <b>Abisolierzangen</b> .....              | 12    |
| <b>NEU</b> • No. 5 Pro.....               | 12    |
| • No. 5.....                              | 14    |
| • No. 5 Classic.....                      | 15    |
| • No. 6.....                              | 15    |
| • No. 7 Magic.....                        | 16    |
| • No. 7-F.....                            | 17    |
| • Präzisions-Abisolierer S.....           | 18    |
| • ESD Präzisions-Abisolierer.....         | 19    |
| • LWL Präzisions-Abisolierer.....         | 19    |
| <b>Entmanteler</b> .....                  | 20    |
| • Rundkabel-Stripper No. 13.....          | 20    |
| • Rundkabel-Stripper No. 13 Classic.....  | 20    |
| • Quadro-Entmanteler No. 16.....          | 21    |
| • Combi-Coax No. 3.....                   | 21    |
| • Coax-Stripper No. 1 F Plus.....         | 22    |
| • Coax-Stripper No. 2.....                | 23    |
| <b>NEU</b> • LWL Fibre Tube No. 2.....    | 23    |
| <b>NEU</b> • Profibus Stripper No. 2..... | 23    |
| • Cat Cable-Stripper No. 10.....          | 24    |
| • Stripper No. 2 Cat.....                 | 25    |
| <b>Multifunktions-Abisolierer</b> .....   | 26    |
| • Mini-Duo No. 150.....                   | 26    |
| • Duo-Stripper No. 200.....               | 26    |
| • Duo-Crimp No. 300.....                  | 27    |
| • Multi-Stripper No. 400.....             | 28    |
| • Data-Strip No. 30.....                  | 29    |
| • Stripper No. 100.....                   | 29    |
| <b>Werkzeug-Sets</b> .....                | 30    |
| • Profi-Starter Set.....                  | 30    |
| • Profi-Crimp Set.....                    | 31    |
| • Elektroinstallations-Sets.....          | 32    |
| <b>Spezialwerkzeuge</b> .....             | 34    |
| • Mini-Solar No. 3.....                   | 34    |
| • Abisolierzange No. 7 Solar.....         | 34    |
| • LSA Sensor No. 40.....                  | 35    |
| • Kabelschere No. 35.....                 | 35    |
| • Kabellmesser No. 4-29 Spiral.....       | 36    |
| • H.D. No. 1000.....                      | 36    |
| • Außenmantelschneider No. 25.....        | 36    |
| • Multi-Opener.....                       | 37    |
| • Easy Opener®.....                       | 37    |
| <b>Sonstiges</b> .....                    | 38    |
| Ersatzteile.....                          | 38    |
| Zertifikate.....                          | 39    |
| Abisolierwerkzeuge für Private Label..... | 39    |
| Kabelübersicht.....                       | 40    |
| Anwendungsbeispiele.....                  | 42    |
| Verkaufshilfen.....                       | 44    |
| Produktübersicht.....                     | 46    |



Scannen Sie sich zum Video!

Auf den Produktseiten finden Sie QR-Codes, die Sie direkt zu unseren Anwendungsvideos führen!

Mit freundlicher Unterstützung von





Entdecken Sie unsere  
**WEICON TOOLS®**



Qualität und Kontinuität „Made in Germany“  
**INNOVATIV UND ZUVERLÄSSIG!**

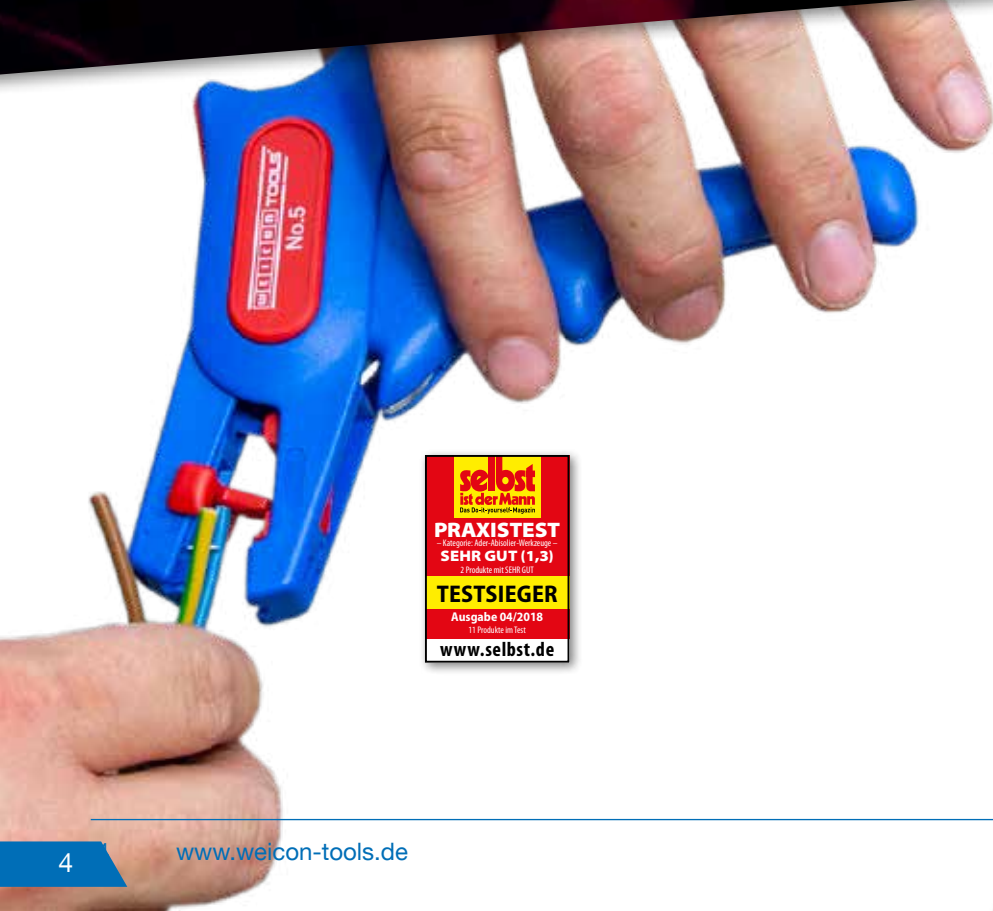

**selbst**  
ist der Mann  
Das Online-Magazin  
**PRAXISTEST**  
— Kategorie: Handwerk / Werkzeug —  
**SEHR GUT (1,4)**  
2 Produkte mit SEHR GUT  
**EMPFEHLUNG**  
Ausgabe 04/2018  
7 Produkte im Test  
[www.selbst.de](http://www.selbst.de)

**selbst**  
ist der Mann  
Das Online-Magazin  
**PRAXISTEST**  
— Kategorie: Handwerk / Werkzeug —  
**SEHR GUT (1,3)**  
2 Produkte mit SEHR GUT  
**TESTSIEGER**  
Ausgabe 04/2018  
11 Produkte im Test  
[www.selbst.de](http://www.selbst.de)



# WEICON TOOLS®



Mitglied im Fachverband  
Werkzeugindustrie e. V.



Bereits seit 1967 entwickeln, produzieren und vertreiben wir qualitativ hochwertige Abisolierwerkzeuge.

Diese Werkzeuge präsentieren wir jährlich auf mehr als 40 Messen rund um die ganze Welt. Auf diesen Events kommt es zum direkten Austausch mit Anwender\*innen, die uns von Neuerungen in ihren Arbeitsprozessen berichten und so Anregungen und Wünsche für neue oder verbesserte WEICON TOOLS geben.



reddot winner 2020



Seit 1990 arbeiten wir bei der Entwicklung und Herstellung unserer qualitativ hochwertigen Abisolierwerkzeuge mit der Firma Krampe aus Ascheberg-Herbern in der Nähe von Münster zusammen.

Bei der Herstellung steht immer die Präzision im Mittelpunkt, um Ihnen Produkte in herausragender Qualität anbieten zu können. Unsere Werkzeuge bestehen aus sehr hochwertigen Materialien, haben zahlreiche Zertifikate und zeichnen sich durch ihre optimale Funktionalität und Langlebigkeit aus.



# Green Line®

## Was ist die Green Line? Nicht nur optisch **GRÜN**

Wir haben gemeinsam mit Expert\*innen die **WEICON TOOLS Green Line®** entwickelt. Eine Werkzeugreihe, die aus bis zu 97 % nachwachsenden Rohstoffen besteht, recyclebar ist und über eine exzellente Ökobilanz verfügt.

**97%**  
aus nachwachsenden  
Rohstoffen



## Umweltbewusste Qualität

Was können wir tun, um eine nachhaltige Zukunft zu ermöglichen? Diese Frage stellen sich nicht nur viele Menschen Zuhause, sondern auch immer mehr Unternehmen. Auch wir bei WEICON setzen uns schon seit vielen Jahren mit dem Thema auseinander.

Deshalb haben wir die **WEICON TOOLS Green Line®** entwickelt. In der Qualität stehen sie unseren Klassikern in nichts nach und sind genauso robust und langlebig.



### Der verwendete Werkstoff:

- ▶ basiert auf pflanzlichen Ölen, natürlichen Wachsen, Fasern und Mineralien
- ▶ durchläuft einen geschlossenen CO<sub>2</sub>-Kreislauf und ist recyclebar
- ▶ wird weitgehend unter dem Verzicht von endlich verfügbarem Erdöl hergestellt
- ▶ weist Polyamid-ähnliche Eigenschaften auf
- ▶ wird CO<sub>2</sub>-neutral und mit Ökostrom hergestellt





# Nachhaltige Abisolierwerkzeuge

Kabelmesser | Abisolierzangen | Entmanteler | Multifunktions-Abisolierer



**Kabelmesser No. S 4-28**  
Art.-No. 53055328



**Abisolierzange No. 5**  
Art.-No. 54000005



**Coax-Stripper No. 1 F Plus**  
Art.-No. 55000001

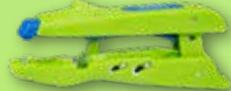

**Duo-Crimp No. 300**  
Art.-No. 54000300



**Kabelmesser No. S 4-28 Multi**  
Art.-No. 53057328



**Coax-Stripper No. 2**  
Art.-No. 55000002

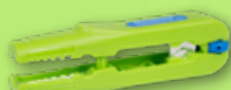

**Multi-Stripper No. 400**  
Art.-No. 54000400



**Kabelmesser No. 4-28 H**  
Art.-No. 53054128



**Präzisions-Abisolierer S**  
Art.-No. 54000002



**Quadro-Entmanteler No. 16**  
Art.-No. 55000016



**Stripper No. 100**  
Art.-No. 54000100



**Kabelmesser No. 8-27**  
Art.-No. 53051227



**Rundkabel-Stripper No. 13**  
Art.-No. 55000013



**Profi-Stripper Set**  
Art.-No. 55880001



**Kabelmesser No. 4-16**  
Art.-No. 53051116



## Produktion aus eigens gewonnener Energie



Unsere Werkzeuge werden fast ausschließlich aus eigens gewonnener Energie gefertigt – Photovoltaikanlagen sei Dank.

## Ressourcenschonende Produktionskette



Fehlerhafte Tools sowie den Anguss, der beim Spritzgießen entsteht, schmelzen wir zu Beginn der Produktionskette wieder ein.

## Grüner Strom



An unserem Hauptsitz in Deutschland setzen wir mittlerweile auf 100 % Ökostrom.

## Reparieren statt wegwerfen



Unsere WEICON TOOLS sind Teil des Unternehmens WEICON – einem Produzenten von chemischen Spezialprodukten für die Industrie. Chemie und Nachhaltigkeit sind unvereinbar? Nicht unbedingt. Dank unserer Produkte lassen sich viele Dinge reparieren statt wegwerfen.

## Pappe statt Plastik



Unsere WEICON TOOLS liefern wir in Umverpackungen aus recyclebarem Karton.



Entdecken Sie unsere  
**WEICON TOOLS®**



# KABELMESSER S 4-28

- ▶ vollergonomisch und komplett isoliert
- ▶ stufenlos regulierbare und leicht bedienbare Stellschraube
- ▶ präzises, schnelles und sicheres Entmanteln

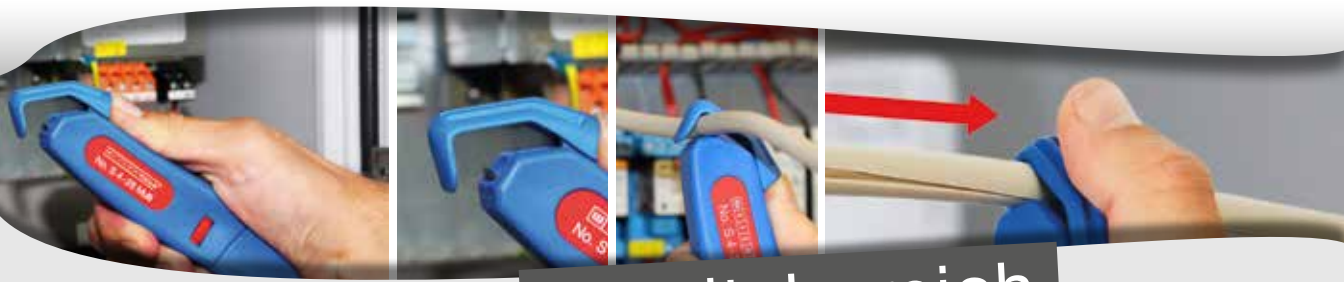
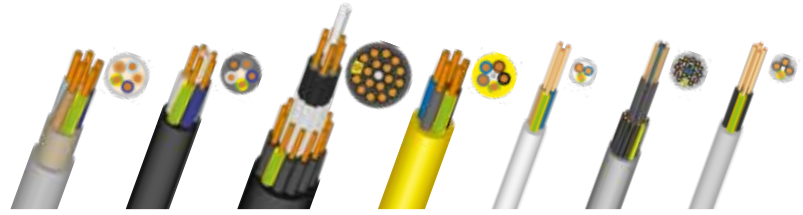

Arbeitsbereich  
**4-28 mm Ø**

EU.Pat.no. 07114242.6

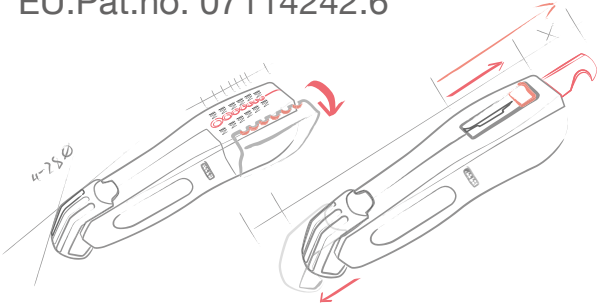

”

*Unsere S 4-28 Reihe ist schon eine Besonderheit. Es gibt auf dem Markt keine vergleichbaren Werkzeuge. Durch die verschiedenen Typen ist nahezu für jeden Anwendungsbereich das passende Kabelmesser dabei.*

*Durch die außergewöhnliche Form liegt das Werkzeug optimal in der Hand. Darüber hinaus ist die versenkbare Klinge des S 4-28 ein Meilenstein im Bereich der Sicherheit am Arbeitsplatz.*

Gerold Specking  
Produktmanager  
WEICON TOOLS

“





**No. S 4-28 Multi**

Abisolierfunktion im Gehäuse integriert

- Abisolieren aller gängigen flexiblen und massiven Leiter mit einem Querschnitt zwischen 0,5 und 6 mm<sup>2</sup>



| mm  | g  | mm <sup>2</sup>      | Ømm  | Art.-No. | Green Line<br>(s. Seite 6) |
|-----|----|----------------------|------|----------|----------------------------|
| 145 | 61 | 0,5-6<br>(20-10 AWG) | 4-28 | 50057328 | 53057328                   |

**No. S 4-28**

Sicherheit durch einfahrbare Hakenklinge

- die Klinge ist in beiden Positionen arretierbar



| mm  | g  | mm <sup>2</sup> | Ømm  | Art.-No. | Green Line<br>(s. Seite 6) |
|-----|----|-----------------|------|----------|----------------------------|
| 145 | 72 | -               | 4-28 | 50055328 | 53055328                   |



# KABELMESSER

- ▶ großer Griffdurchmesser für optimale Haptik
- ▶ stufenlos regulierbare und leicht bedienbare Stellschraube
- ▶ präzises, schnelles und sicheres Entmanteln
- ▶ schneller Wechsel des Innenmessers durch Bajonettverschluss

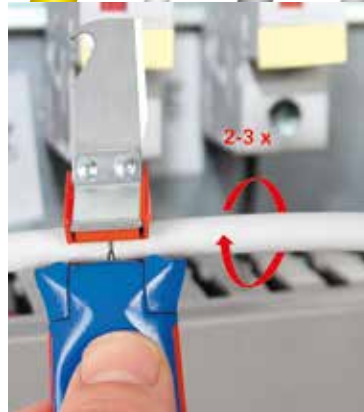

- ① Stellschraube
- ② Innenmesser
- ③ Bügel mit oder ohne Klinge
- ④ POM-Teil
- ⑤ Kappe (bei Kabelmessern mit Klinge)
- ⑥ Außenschale mit rutschfestem 2-Komponenten Griff
- ⑦ Verschlusskappe

**Kabelmesser**

|                   | ↔<br>mm | g   | Ømm                        | Art.-No. |
|-------------------|---------|-----|----------------------------|----------|
| <b>No. 4-16</b>   | 140     | 84  | 4-16                       | 50050116 |
| <b>No. 8-27</b>   | 140     | 92  | 8-28                       | 50050227 |
|                   | ↔<br>mm | g   | Ømm                        | Art.-No. |
| <b>No. 4-28 H</b> | 185     | 98  | 4-28<br>mit Hakenklinge    | 50054328 |
|                   | ↔<br>mm | g   | Ømm                        | Art.-No. |
| <b>No. 4-28 G</b> | 195     | 104 | 4-28<br>mit gerader Klinge | 50054428 |
|                   | ↔<br>mm | g   | Ømm                        | Art.-No. |
| <b>No. 28-35</b>  | 170     | 87  | 28-35                      | 50050435 |
| <b>No. 35-50</b>  | 180     | 90  | 35-50                      | 50050450 |

**Classic-Varianten**

|                   | ↔<br>mm | g  | Ømm                     | Art.-No. | Green Line<br>(s. Seite 6) |
|-------------------|---------|----|-------------------------|----------|----------------------------|
| <b>No. C 4-16</b> | 135     | 67 | 4-16                    | 50053116 | 53051116                   |
| <b>No. C 8-27</b> | 135     | 69 | 8-28                    | 50053227 | 53051227                   |
| <b>No. C 4-28</b> | 180     | 80 | 4-28<br>mit Hakenklinge | 50053328 | 53054128                   |



No. C 4-16



No. C 8-27



No. C 4-28

# ABISOLIERZANGEN

Abisolierzangen für alle gängigen flexiblen und massiven Leiter. Das Abtastsystem stellt sich automatisch auf den jeweiligen Leiterquerschnitt ein und erlaubt somit ein schnelles und präzises Entmanteln und Abisolieren.

## No. 5 Pro **NEU**

großer, leistungsstarker Arbeitsbereich von 0,2-16 mm<sup>2</sup> (24-5 AWG) | vollautomatische, selbsteinstellende Abisolierzange

- ▶ präzises Arbeiten durch verstellbaren Längenanschlag (5-25 mm)
- ▶ integrierter, gut zugänglicher Seitenschneider bis 3 mm Cu/Al
- ▶ ergonomisch geformter rutschfester Mehrkomponenten-Griff



| mm  | g   | mm <sup>2</sup>                    | Art.-No. |
|-----|-----|------------------------------------|----------|
| 160 | 140 | 0,2-16 mm <sup>2</sup><br>24-5 AWG | 51005005 |





# ABISOLIERZANGEN

**Unser  
Bestseller**

**No. 5**

platzsparend durch Arretierung der Zange

- ▶ automatische Abisolierzange
- ▶ präzises Arbeiten durch verstellbaren Längenanschlag (5-12 mm)
- ▶ integrierter, gut zugänglicher Seitenschneider bis 2 mm Ø

| mm  | g   | mm <sup>2</sup>      | Ømm | Art.-No. | Green Line<br>(s. Seite 6) |
|-----|-----|----------------------|-----|----------|----------------------------|
| 170 | 107 | 0,2-6<br>(24-10 AWG) |     | 51000005 | 54000005                   |

**selbst  
ist der Mann**  
Das Do-it-yourself-Magazin

**PRAXISTEST**  
- Kategorie: Ader-Abisolier-Werkzeuge -  
**SEHR GUT (1,3)**  
2 Produkte mit SEHR GUT

**TESTSIEGER**

Ausgabe 04/2018  
11 Produkte im Test

[www.selbst.de](http://www.selbst.de)





**No. 5 Classic**

| mm  | g   | mm <sup>2</sup>      | Ømm | Art.-No. |
|-----|-----|----------------------|-----|----------|
| 170 | 107 | 0,2-6<br>(24-10 AWG) |     | 51003005 |



**No. 6**

**Arbeiten unter Spannung bis 1.000 Volt\***  
Stückprüfung nach DIN EN 60900

- ▶ vollisolierte, automatische Abisolierzange
- ▶ präzises Arbeiten durch verstellbaren Längenanschlag (5-12 mm)
- ▶ platzsparend durch Arretierung der Zange

| mm  | g   | mm <sup>2</sup>      | Ømm | Art.-No. |
|-----|-----|----------------------|-----|----------|
| 170 | 105 | 0,2-6<br>(24-10 AWG) | -   | 51000006 |

\* Sicherheitsisoliertes Werkzeug ist die Grundvoraussetzung für Arbeiten an unter Spannung stehenden Betriebsmitteln. Beachten Sie dabei zusätzlich immer die gesetzlichen Bestimmungen und befolgen Sie die entsprechenden Sicherheitshinweise!



1.000 V  
IEC: 60900



**Arbeitsbereich Abisolierzangen:**

| Außendurchmesser in mm         | 0,123      | 0,1270 | 0,161  | 0,1430 | 0,200  | 0,1600 | 0,252  | 0,1800 | 0,320  | 0,2020 | 0,400  | 0,2270 | 0,503  | 0,2550 | 0,646  | 0,2860 | 0,804  | 0,3210 | 1,020  | 0,3610 | 1,280  | 0,4050 | 1,630  | 0,4550 | 2,050  | 0,5110 | 2,590  | 0,5730 | 3,240  | 0,6440 | 4,120  | 0,7230 | 5,190  | 0,8120 | 6,630  | 0,9120 | 8,230  | 1,0240 | 1,04 | 1,15 | 1,31 | 1,29 | 1,65 | 1,45 | 2,08 | 1,63 | 2,63 | 1,83 | 3,31 | 2,05 | 4,15 | 2,30 | 5,26 | 2,59 | 6,62 | 2,91 | 8,34 | 3,26 | 10,6 | 3,67 | 13,3 | 4,11 | 16,8 | 4,62 | 21,2 | 5,19 | 26,7 | 5,83 | 33,6 | 6,54 | 42,4 | 7,35 | 53,4 | 8,25 |
|--------------------------------|------------|--------|--------|--------|--------|--------|--------|--------|--------|--------|--------|--------|--------|--------|--------|--------|--------|--------|--------|--------|--------|--------|--------|--------|--------|--------|--------|--------|--------|--------|--------|--------|--------|--------|--------|--------|--------|--------|------|------|------|------|------|------|------|------|------|------|------|------|------|------|------|------|------|------|------|------|------|------|------|------|------|------|------|------|------|------|------|------|------|------|------|------|
| Querschnitt in mm <sup>2</sup> | 0,0123     | 0,1270 | 0,0161 | 0,1430 | 0,0200 | 0,1600 | 0,0252 | 0,1800 | 0,0320 | 0,2020 | 0,0400 | 0,2270 | 0,0503 | 0,2550 | 0,0646 | 0,2860 | 0,0804 | 0,3210 | 0,1020 | 0,3610 | 0,1280 | 0,4050 | 0,1630 | 0,4550 | 0,2050 | 0,5110 | 0,2590 | 0,5730 | 0,3240 | 0,6440 | 0,4120 | 0,7230 | 0,5190 | 0,8120 | 0,6630 | 0,9120 | 0,8230 | 1,0240 | 1,04 | 1,15 | 1,31 | 1,29 | 1,65 | 1,45 | 2,08 | 1,63 | 2,63 | 1,83 | 3,31 | 2,05 | 4,15 | 2,30 | 5,26 | 2,59 | 6,62 | 2,91 | 8,34 | 3,26 | 10,6 | 3,67 | 13,3 | 4,11 | 16,8 | 4,62 | 21,2 | 5,19 | 26,7 | 5,83 | 33,6 | 6,54 | 42,4 | 7,35 | 53,4 | 8,25 |
| AWG-Nummer                     | 36         | 35     | 34     | 33     | 32     | 31     | 30     | 29     | 28     | 27     | 26     | 25     | 24     | 23     | 22     | 21     | 20     | 19     | 18     | 17     | 16     | 15     | 14     | 13     | 12     | 11     | 10     | 9      | 8      | 7      | 6      | 5      | 4      | 3      | 2      | 1      | 0      |        |      |      |      |      |      |      |      |      |      |      |      |      |      |      |      |      |      |      |      |      |      |      |      |      |      |      |      |      |      |      |      |      |      |      |      |      |
| Abisolierzange No. 5 Pro       | [Red bar]  |        |        |        |        |        |        |        |        |        |        |        |        |        |        |        |        |        |        |        |        |        |        |        |        |        |        |        |        |        |        |        |        |        |        |        |        |        |      |      |      |      |      |      |      |      |      |      |      |      |      |      |      |      |      |      |      |      |      |      |      |      |      |      |      |      |      |      |      |      |      |      |      |      |
| Abisolierzange No. 5           | [Red bar]  |        |        |        |        |        |        |        |        |        |        |        |        |        |        |        |        |        |        |        |        |        |        |        |        |        |        |        |        |        |        |        |        |        |        |        |        |        |      |      |      |      |      |      |      |      |      |      |      |      |      |      |      |      |      |      |      |      |      |      |      |      |      |      |      |      |      |      |      |      |      |      |      |      |
| Abisolierzange No. 5 Classic   | [Red bar]  |        |        |        |        |        |        |        |        |        |        |        |        |        |        |        |        |        |        |        |        |        |        |        |        |        |        |        |        |        |        |        |        |        |        |        |        |        |      |      |      |      |      |      |      |      |      |      |      |      |      |      |      |      |      |      |      |      |      |      |      |      |      |      |      |      |      |      |      |      |      |      |      |      |
| Abisolierzange No. 6           | [Red bar]  |        |        |        |        |        |        |        |        |        |        |        |        |        |        |        |        |        |        |        |        |        |        |        |        |        |        |        |        |        |        |        |        |        |        |        |        |        |      |      |      |      |      |      |      |      |      |      |      |      |      |      |      |      |      |      |      |      |      |      |      |      |      |      |      |      |      |      |      |      |      |      |      |      |
| flexibel                       | [Red bar]  |        |        |        |        |        |        |        |        |        |        |        |        |        |        |        |        |        |        |        |        |        |        |        |        |        |        |        |        |        |        |        |        |        |        |        |        |        |      |      |      |      |      |      |      |      |      |      |      |      |      |      |      |      |      |      |      |      |      |      |      |      |      |      |      |      |      |      |      |      |      |      |      |      |
| Abisolierzange No. 7 Magic     | [Red bar]  |        |        |        |        |        |        |        |        |        |        |        |        |        |        |        |        |        |        |        |        |        |        |        |        |        |        |        |        |        |        |        |        |        |        |        |        |        |      |      |      |      |      |      |      |      |      |      |      |      |      |      |      |      |      |      |      |      |      |      |      |      |      |      |      |      |      |      |      |      |      |      |      |      |
| massiv                         | [Red bar]  |        |        |        |        |        |        |        |        |        |        |        |        |        |        |        |        |        |        |        |        |        |        |        |        |        |        |        |        |        |        |        |        |        |        |        |        |        |      |      |      |      |      |      |      |      |      |      |      |      |      |      |      |      |      |      |      |      |      |      |      |      |      |      |      |      |      |      |      |      |      |      |      |      |
| Außenmantel                    | [Blue bar] |        |        |        |        |        |        |        |        |        |        |        |        |        |        |        |        |        |        |        |        |        |        |        |        |        |        |        |        |        |        |        |        |        |        |        |        |        |      |      |      |      |      |      |      |      |      |      |      |      |      |      |      |      |      |      |      |      |      |      |      |      |      |      |      |      |      |      |      |      |      |      |      |      |
| Abisolierzange No. 7-F         | [Red bar]  |        |        |        |        |        |        |        |        |        |        |        |        |        |        |        |        |        |        |        |        |        |        |        |        |        |        |        |        |        |        |        |        |        |        |        |        |        |      |      |      |      |      |      |      |      |      |      |      |      |      |      |      |      |      |      |      |      |      |      |      |      |      |      |      |      |      |      |      |      |      |      |      |      |
| Präzisions-Abisolierer S       | [Red bar]  |        |        |        |        |        |        |        |        |        |        |        |        |        |        |        |        |        |        |        |        |        |        |        |        |        |        |        |        |        |        |        |        |        |        |        |        |        |      |      |      |      |      |      |      |      |      |      |      |      |      |      |      |      |      |      |      |      |      |      |      |      |      |      |      |      |      |      |      |      |      |      |      |      |
| ESD Präzisions-Abisolierer     | [Red bar]  |        |        |        |        |        |        |        |        |        |        |        |        |        |        |        |        |        |        |        |        |        |        |        |        |        |        |        |        |        |        |        |        |        |        |        |        |        |      |      |      |      |      |      |      |      |      |      |      |      |      |      |      |      |      |      |      |      |      |      |      |      |      |      |      |      |      |      |      |      |      |      |      |      |
| LWL Präzisions-Abisolierer     | [Blue bar] |        |        |        |        |        |        |        |        |        |        |        |        |        |        |        |        |        |        |        |        |        |        |        |        |        |        |        |        |        |        |        |        |        |        |        |        |        |      |      |      |      |      |      |      |      |      |      |      |      |      |      |      |      |      |      |      |      |      |      |      |      |      |      |      |      |      |      |      |      |      |      |      |      |

# ABISOLIERZANGEN

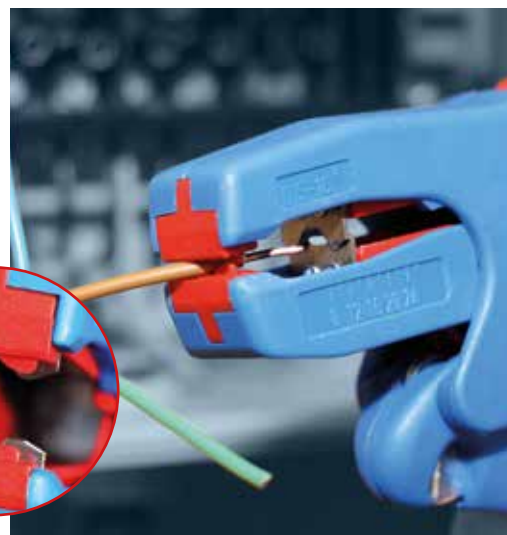

## No. 7 Magic

der Allrounder zum  
Entmanteln und Abisolieren  
Pat.no. EP 1 671 407 B1

- ▶ für viele verschiedene Kabelarten in der Hausinstallation
- ▶ genaues Arbeiten durch optisches Längenmaß (bis 24 mm)
- ▶ integrierter, gut zugänglicher Seitenschneider bis 3 mm Ø

| mm  | g   | Rundkabel          | mm <sup>2</sup>                       | Art.-No. |
|-----|-----|--------------------|---------------------------------------|----------|
| 170 | 217 | flexibel<br>massiv | 0,5-6 (20-6 AWG)<br>0,5-10 (20-8 AWG) | 51000007 |

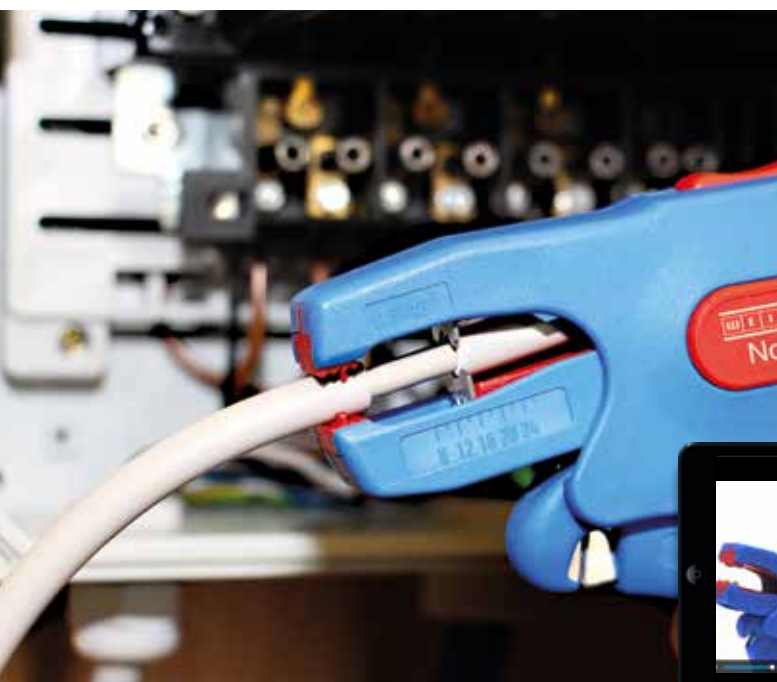

VIDEO







**No. 7-F**

**Entmanteln und Abisolieren aller gängigen Flachkabel**  
Pat.no. EP 1 671 407 B1

- ▶ genaues Arbeiten durch optisches Längenmaß (bis 24 mm)
- ▶ integrierter, gut zugänglicher Seitenschnneider bis 3 mm Ø



| ↔ mm | g   |            | mm <sup>2</sup>       | Art.-No. |
|------|-----|------------|-----------------------|----------|
| 170  | 220 | Flachkabel | 0,75-4<br>(18-11 AWG) | 51001007 |



**Arbeitsbereich Abisolierzangen:**

| Außendurchmesser in mm         | 0,123       | 0,1270 | 0,161  | 0,1430 | 0,200  | 0,1600 | 0,252  | 0,1800 | 0,320  | 0,2020 | 0,400  | 0,2270 | 0,503  | 0,2550 | 0,646  | 0,2860 | 0,804  | 0,3210 | 1,020  | 0,3610 | 1,280  | 0,4050 | 1,630  | 0,4550 | 2,050  | 0,5110 | 2,590  | 0,5730 | 3,240  | 0,6440 | 4,120  | 0,7230 | 5,190  | 0,8120 | 6,630  | 0,9120 | 8,230  | 1,0240 | 1,04 | 1,15 | 1,31 | 1,29 | 1,65 | 1,45 | 2,08 | 1,63 | 2,63 | 1,83 | 3,31 | 2,05 | 4,15 | 2,30 | 5,26 | 2,59 | 6,62 | 2,91 | 8,34 | 3,26 | 10,6 | 3,67 | 13,3 | 4,11 | 16,8 | 4,62 | 21,2 | 5,19 | 26,7 | 5,83 | 33,6 | 6,54 | 42,4 | 7,35 | 53,4 | 8,25 |
|--------------------------------|-------------|--------|--------|--------|--------|--------|--------|--------|--------|--------|--------|--------|--------|--------|--------|--------|--------|--------|--------|--------|--------|--------|--------|--------|--------|--------|--------|--------|--------|--------|--------|--------|--------|--------|--------|--------|--------|--------|------|------|------|------|------|------|------|------|------|------|------|------|------|------|------|------|------|------|------|------|------|------|------|------|------|------|------|------|------|------|------|------|------|------|------|------|
| Querschnitt in mm <sup>2</sup> | 0,0123      | 0,1270 | 0,0161 | 0,1430 | 0,0200 | 0,1600 | 0,0252 | 0,1800 | 0,0320 | 0,2020 | 0,0400 | 0,2270 | 0,0503 | 0,2550 | 0,0646 | 0,2860 | 0,0804 | 0,3210 | 0,1020 | 0,3610 | 0,1280 | 0,4050 | 0,1630 | 0,4550 | 0,2050 | 0,5110 | 0,2590 | 0,5730 | 0,3240 | 0,6440 | 0,4120 | 0,7230 | 0,5190 | 0,8120 | 0,6630 | 0,9120 | 0,8230 | 1,0240 | 1,04 | 1,15 | 1,31 | 1,29 | 1,65 | 1,45 | 2,08 | 1,63 | 2,63 | 1,83 | 3,31 | 2,05 | 4,15 | 2,30 | 5,26 | 2,59 | 6,62 | 2,91 | 8,34 | 3,26 | 10,6 | 3,67 | 13,3 | 4,11 | 16,8 | 4,62 | 21,2 | 5,19 | 26,7 | 5,83 | 33,6 | 6,54 | 42,4 | 7,35 | 53,4 | 8,25 |
| AWG-Nummer                     | 36          | 35     | 34     | 33     | 32     | 31     | 30     | 29     | 28     | 27     | 26     | 25     | 24     | 23     | 22     | 21     | 20     | 19     | 18     | 17     | 16     | 15     | 14     | 13     | 12     | 11     | 10     | 9      | 8      | 7      | 6      | 5      | 4      | 3      | 2      | 1      | 0      |        |      |      |      |      |      |      |      |      |      |      |      |      |      |      |      |      |      |      |      |      |      |      |      |      |      |      |      |      |      |      |      |      |      |      |      |      |
| Abisolierzange No. 5 Pro       |             |        |        |        |        |        |        |        |        |        |        |        |        |        |        |        |        |        |        |        |        |        |        |        |        |        |        |        |        |        |        |        |        |        |        |        |        |        |      |      |      |      |      |      |      |      |      |      |      |      |      |      |      |      |      |      |      |      |      |      |      |      |      |      |      |      |      |      |      |      |      |      |      |      |
| Abisolierzange No. 5           |             |        |        |        |        |        |        |        |        |        |        |        |        |        |        |        |        |        |        |        |        |        |        |        |        |        |        |        |        |        |        |        |        |        |        |        |        |        |      |      |      |      |      |      |      |      |      |      |      |      |      |      |      |      |      |      |      |      |      |      |      |      |      |      |      |      |      |      |      |      |      |      |      |      |
| Abisolierzange No. 5 Classic   |             |        |        |        |        |        |        |        |        |        |        |        |        |        |        |        |        |        |        |        |        |        |        |        |        |        |        |        |        |        |        |        |        |        |        |        |        |        |      |      |      |      |      |      |      |      |      |      |      |      |      |      |      |      |      |      |      |      |      |      |      |      |      |      |      |      |      |      |      |      |      |      |      |      |
| Abisolierzange No. 6           |             |        |        |        |        |        |        |        |        |        |        |        |        |        |        |        |        |        |        |        |        |        |        |        |        |        |        |        |        |        |        |        |        |        |        |        |        |        |      |      |      |      |      |      |      |      |      |      |      |      |      |      |      |      |      |      |      |      |      |      |      |      |      |      |      |      |      |      |      |      |      |      |      |      |
| Abisolierzange No. 7 Magic     | flexibel    |        |        |        |        |        |        |        |        |        |        |        |        |        |        |        |        |        |        |        |        |        |        |        |        |        |        |        |        |        |        |        |        |        |        |        |        |        |      |      |      |      |      |      |      |      |      |      |      |      |      |      |      |      |      |      |      |      |      |      |      |      |      |      |      |      |      |      |      |      |      |      |      |      |
|                                | massiv      |        |        |        |        |        |        |        |        |        |        |        |        |        |        |        |        |        |        |        |        |        |        |        |        |        |        |        |        |        |        |        |        |        |        |        |        |        |      |      |      |      |      |      |      |      |      |      |      |      |      |      |      |      |      |      |      |      |      |      |      |      |      |      |      |      |      |      |      |      |      |      |      |      |
|                                | Außenmantel |        |        |        |        |        |        |        |        |        |        |        |        |        |        |        |        |        |        |        |        |        |        |        |        |        |        |        |        |        |        |        |        |        |        |        |        |        |      |      |      |      |      |      |      |      |      |      |      |      |      |      |      |      |      |      |      |      |      |      |      |      |      |      |      |      |      |      |      |      |      |      |      |      |
| Abisolierzange No. 7-F         |             |        |        |        |        |        |        |        |        |        |        |        |        |        |        |        |        |        |        |        |        |        |        |        |        |        |        |        |        |        |        |        |        |        |        |        |        |        |      |      |      |      |      |      |      |      |      |      |      |      |      |      |      |      |      |      |      |      |      |      |      |      |      |      |      |      |      |      |      |      |      |      |      |      |
| Präzisions-Abisolierer S       |             |        |        |        |        |        |        |        |        |        |        |        |        |        |        |        |        |        |        |        |        |        |        |        |        |        |        |        |        |        |        |        |        |        |        |        |        |        |      |      |      |      |      |      |      |      |      |      |      |      |      |      |      |      |      |      |      |      |      |      |      |      |      |      |      |      |      |      |      |      |      |      |      |      |
| ESD Präzisions-Abisolierer     |             |        |        |        |        |        |        |        |        |        |        |        |        |        |        |        |        |        |        |        |        |        |        |        |        |        |        |        |        |        |        |        |        |        |        |        |        |        |      |      |      |      |      |      |      |      |      |      |      |      |      |      |      |      |      |      |      |      |      |      |      |      |      |      |      |      |      |      |      |      |      |      |      |      |
| LWL Präzisions-Abisolierer     |             |        |        |        |        |        |        |        |        |        |        |        |        |        |        |        |        |        |        |        |        |        |        |        |        |        |        |        |        |        |        |        |        |        |        |        |        |        |      |      |      |      |      |      |      |      |      |      |      |      |      |      |      |      |      |      |      |      |      |      |      |      |      |      |      |      |      |      |      |      |      |      |      |      |



reddot winner 2020

Best Of 2022

Heimwerker  
Praxis 1/22

Weicon Präzisions-Abisolierer S  
Kategorie: Handwerkzeuge

WORLD  
TOOL  
AWARDS

WINNER  
PROFESSIONAL  
2022

DBGM 20 2019 107 281.4



### Präzisions-Abisolierer S

schnelles, einfaches und präzises Abisolieren von feinen Leitern und Drähten

- ▶ Abisolierbereich von 0,12 mm bis 0,8 mm (36-20 AWG)
- ▶ Abtastsystem stellt sich automatisch auf den jeweiligen Leiterquerschnitt ein
- ▶ präzises Arbeiten durch verstellbaren Längenanschlag von 5-45 mm
- ▶ professionelle Abisolieretechnik für Rechts- und Linkshänder geeignet

| mm  | g  | Rundkabel          | Ømm                  | Art.-No. | Green Line<br>(s. Seite 6) |
|-----|----|--------------------|----------------------|----------|----------------------------|
| 112 | 45 | flexibel<br>massiv | 0,12-0,8<br>0,12-0,8 | 51000002 | 54000002                   |



# ENTMANTELER

Die WEICON TOOLS Entmantler erlauben ein sicheres und komfortables Entmanteln vieler verschiedener Kabel. Die flexibel einsetzbaren Werkzeuge können selbst an schwer zugänglichen Stellen zuverlässig genutzt werden und liefern immer präzise Ergebnisse.

## Rundkabel-Stripper No. 13

rutschfestes und sicheres Arbeiten  
durch ergonomische Griffform

- ▶ für alle gängigen Rundkabel
- ▶ bündiges Entmanteln auch an schwer zugänglichen Stellen
- ▶ Einstellung der Schnitttiefe ist nicht erforderlich

| mm  | g  | mm <sup>2</sup> | Ømm  | Art.-No. | Green Line<br>(s. Seite 6) |
|-----|----|-----------------|------|----------|----------------------------|
| 140 | 48 | -               | 6-13 | 52000013 | 55000013                   |

Jetzt mit  
Längenanschlag

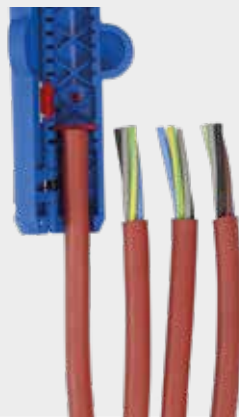
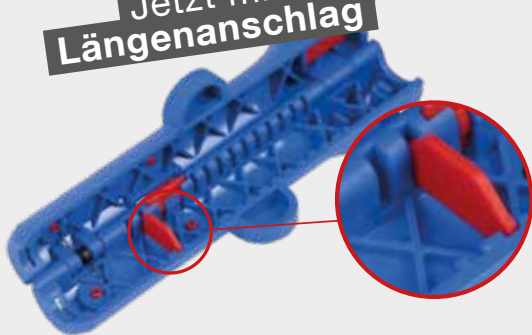

Erweiterter  
Arbeitsbereich  
6-13 mm



## Rundkabel-Stripper No. 13 Classic

rutschfestes und sicheres Arbeiten  
durch ergonomische Griffform

- ▶ für alle gängigen Rundkabel
- ▶ bündiges Entmanteln auch an schwer zugänglichen Stellen
- ▶ Einstellung der Schnitttiefe ist nicht erforderlich

| mm  | g  | mm <sup>2</sup> | Ømm  | Art.-No. |
|-----|----|-----------------|------|----------|
| 120 | 44 | -               | 8-13 | 52003013 |



**Quadro-Entmantler No. 16**

**multifunktional mit optimierter Kabelführung**

- ▶ Rundschnitt – Längsschnitt – Abisolieren – Schneiden
- ▶ wechselbare Hakenklinge in jeder Position arretierbar
- ▶ rutschfeste Griffform

| mm  | g  | mm <sup>2</sup>      | Ømm  | Art.-No. | Green Line<br>(s. Seite 6) |
|-----|----|----------------------|------|----------|----------------------------|
| 125 | 53 | 0,5-6<br>(20-10 AWG) | 8-13 | 52000016 | 55000016                   |

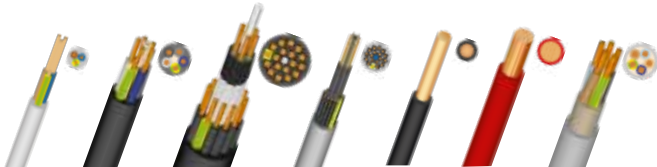

**Combi-Coax No. 3**

**parallele Messeranordnung erlaubt noch schnelleres Abisolieren**

- ▶ stufenweises Abisolieren aller gängigen Koaxialkabel
- ▶ auch für flexible Kabel geeignet
- ▶ integrierter und gut zugänglicher Seitenschneider bis 8 mm Ø

| mm  | g  | mm <sup>2</sup> | Ømm     | Art.-No. |
|-----|----|-----------------|---------|----------|
| 125 | 55 | -               | 4,8-7,5 | 52000003 |



# ENTMANTELER

## Coax-Stripper No. 1 F Plus



schnelles Entmanteln und Abisolieren von Koaxialkabeln in nur einem Arbeitsgang

- ▶ platzsparendes Montieren bzw. Demontieren von F-Steckern durch integrierten offenen Sechskant mit 11 mm Schlüsselweite (SW 11)
- ▶ Greifbacken zum Aufdrehen von F-Schraubsteckern auf das Kabel
- ▶ wechselbare Messerkassetten-Einsätze per Klick-System



DBGM 20 2017 107 094



| mm  | g  |                          | Ømm     | Art.-No. | Green Line<br>(s. Seite 6) |
|-----|----|--------------------------|---------|----------|----------------------------|
| 125 | 47 | für Kompressionsstecker  | 6,0-8,0 | 52001001 |                            |
| 125 | 47 | für F-Schraubstecker     | 6,0-8,0 | 52000001 | 55000001                   |
| 125 | 47 | für Kompressionsstecker* | 4,0-5,0 | 52002001 |                            |

\*für Mini-Koaxialleitungen mit Durchmesser 4-5 mm

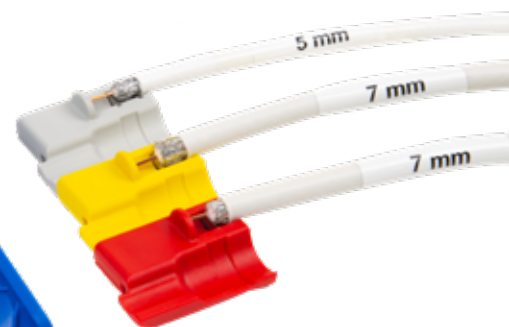

**Coax-Stripper No. 2**

**gute Handhabung durch ergonomische Bauform**

- ▶ stufenweises Abisolieren aller gängigen Koaxialkabel
- ▶ Einstellung der Schnitttiefe ist nicht erforderlich
- ▶ auch für flexible Kabel geeignet
- ▶ Längenskala\* (0-17 mm) im Gehäuse integriert

| mm  | g  | mm <sup>2</sup> | Ømm     | Art.-No. | Green Line<br>(s. Seite 6) |
|-----|----|-----------------|---------|----------|----------------------------|
| 110 | 28 | -               | 4,8-7,5 | 52000002 | 55000002                   |

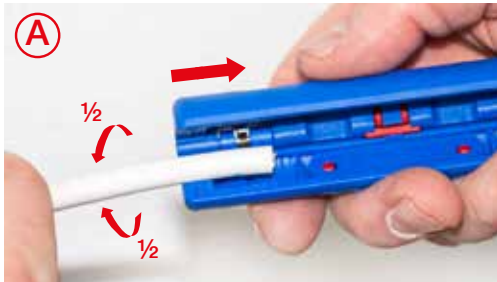

**LWL Fibre Tube No. 2 NEU**

**Werkzeug zum Entmanteln von speziellen Buffer Tubes bei Glasfaserkabeln mit einem Durchmesser von 1,2-4 mm. Funktioniert mit Aderhüllen, z. B. aus PE, mit Wandstärken von 0,15-0,6 mm.**

- ▶ schneidet exakt die PE-Röhrchen bei Glasfaserkabeln an
- ▶ schnelles Freilegen der Bündeladern
- ▶ modulares Messerpaar für LWL-Tubes

| mm  | g  | mm <sup>2</sup> | Ømm | Art.-No. |
|-----|----|-----------------|-----|----------|
| 110 | 36 | -               | -   | 52003002 |



**Profibus Stripper No. 2 NEU**

**Abisolierwerkzeug für z. B. geschirmte Profibus-Datenkabel im Durchmesser von 5,5 mm bis 8 mm, z. B. zum Anschluss für FastConnect-Steckverbinder**

- ▶ Schnitt optimiert für FastConnect-Steckverbinder
- ▶ optische Längenskalerung, optimiert für verschiedene Steckertypen
- ▶ modulares Messerpaar für Profibus

| mm  | g  | mm <sup>2</sup> | Ømm     | Art.-No. |
|-----|----|-----------------|---------|----------|
| 110 | 35 | -               | 5,5-8,0 | 52004002 |



# ENTMANTELER

## Cat Cable-Stripper No. 10

Einfaches und platzsparendes Entmanteln von Daten- und Netzwerkleitungen

- ▶ geeignet für u. a. Cat5, Cat6, Cat7, Twisted-Pair-Kabel (4,5-10 mm Ø)
- ▶ integrierter Längenanschlag, einstellbar auf das benötigte Absetzmaß von Netzwerkdosen und -steckern (3-10 cm)
- ▶ rutschfestes und sicheres Arbeiten durch ergonomische Griffform

| ↔ mm | g  | mm <sup>2</sup> | Ømm    | Art.-No. |
|------|----|-----------------|--------|----------|
| 140  | 48 | -               | 4,5-10 | 52000010 |

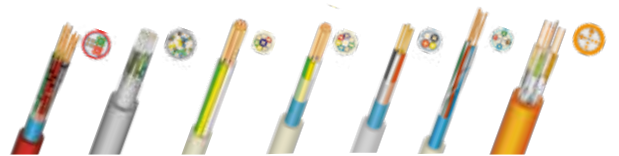

**IDEALE  
GRIFFFORM**





**Stripper No. 2 Cat**

**Gute Handhabung durch ergonomische Bauform**

- ▶ für isolierte PVC-Datenkabel (z. B. Cat5, Cat6, Cat7, Twisted-Pair-Kabel) mit einem Durchmesser von 4,5-10 mm
- ▶ Einstellung der Schnittiefe ist nicht erforderlich
- ▶ die präzise Klingeneinstellung setzt die Außenisolierung optimal ab
- ▶ mit der zweiten Klinge wird die Folienschirmung passgenau angeritzt und kann einfach entfernt werden



| mm     | mm <sup>2</sup> | Ømm    | Art.-No. |
|--------|-----------------|--------|----------|
| 110 28 | -               | 4,5-10 | 52002002 |

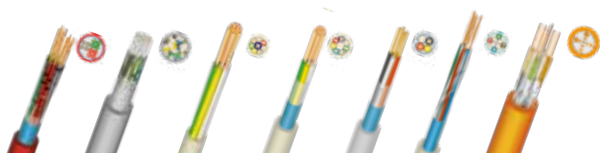
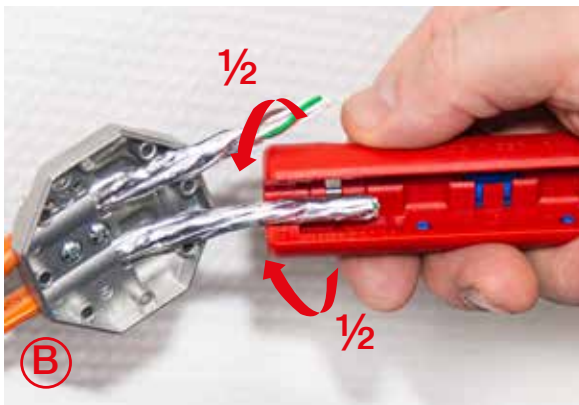
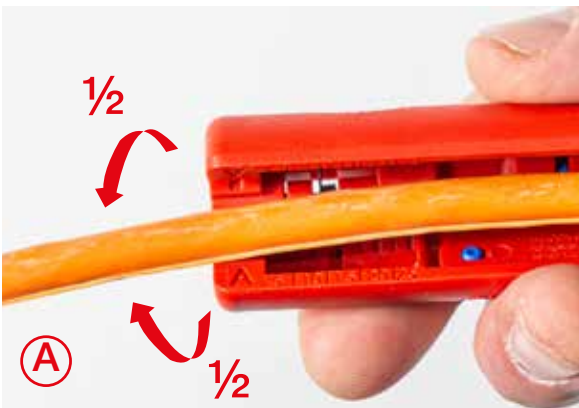

# MULTIFUNKTIONS- ABISOLIERER



WEICON TOOLS Multifunktions-Abisolierer erfüllen verschiedene Funktionen: Rundschnitt, Längsschnitt, Abisolieren und Schneiden. Mit nur einem Werkzeug wird so professionelles Entmanteln und Abisolieren möglich.

## Mini-Duo No. 150

### automatischer Abisolierer

- ▶ erlaubt schnelles und einwandfreies Abisolieren
- ▶ präzises Arbeiten durch integrierte Längenskala
- ▶ integrierter und gut zugänglicher Seitenschneider bis 6 mm<sup>2</sup>

| ↔ mm | g   | mm <sup>2</sup>      | Ømm | Art.-No. |
|------|-----|----------------------|-----|----------|
| 160  | 112 | 0,5-6<br>(20-10 AWG) | -   | 51000150 |



## Duo-Stripper No. 200

### Professionelles Entmanteln und Abisolieren

- ▶ schnelles und einfaches Abisolieren von 0,5 mm<sup>2</sup>-6,0 mm<sup>2</sup>
- ▶ Entmanteln: Arbeitsbereich 4-28 mm Ø
- ▶ Reserv Klinge in der Griffschale

| ↔ mm | g   | mm <sup>2</sup>      | Ømm  | Art.-No. |
|------|-----|----------------------|------|----------|
| 160  | 123 | 0,5-6<br>(20-10 AWG) | 4-28 | 51000200 |



VIDEO



**Duo-Crimp No. 300**

**Abisolieren und Crimpen mit nur einem Werkzeug**

- ▶ Abisolieren von 0,5-6,0 mm<sup>2</sup>
- ▶ zwei Pressbereiche für Verdrimpfungen (0,5-2,5 mm<sup>2</sup> und 4,0-6,0 mm<sup>2</sup>) nach DIN 46228-2
- ▶ integrierter, gut zugänglicher Seitenschneider bis 6 mm<sup>2</sup>

| ↔ mm | g   | mm <sup>2</sup>      | Ømm | Art.-No. | Green Line<br>(s. Seite 6) |
|------|-----|----------------------|-----|----------|----------------------------|
| 160  | 116 | 0,5-6<br>(20-10 AWG) | -   | 51000300 | 54000300                   |



**ABISOLIEREN + CRIMPEN**



# MULTIFUNKTIONS- ABISOLIERER

## Multi-Stripper No. 400

multifunktionsell mit vier Funktionen

- ▶ Rundschnitt - Längsschnitt - Abisolieren - Schneiden
- ▶ bündiges Entmanteln auch an schwer zugänglichen Stellen
- ▶ sicheres und platzsparendes Aufbewahren durch Verschlussclip



| mm  | g  | mm <sup>2</sup>      | Ømm  | Art.-No. | Green Line<br>(s. Seite 6) |
|-----|----|----------------------|------|----------|----------------------------|
| 155 | 79 | 0,5-6<br>(20-10 AWG) | 8-13 | 51000400 | 54000400                   |



**selbst  
ist der Mann**  
Das Do-it-yourself-Magazin

**PRAXISTEST**  
- Kategorie: Entmantler -  
**SEHR GUT (1,4)**  
2 Produkte mit SEHR GUT

**EMPFEHLUNG**

Ausgabe 04/2018  
7 Produkte im Test

[www.selbst.de](http://www.selbst.de)

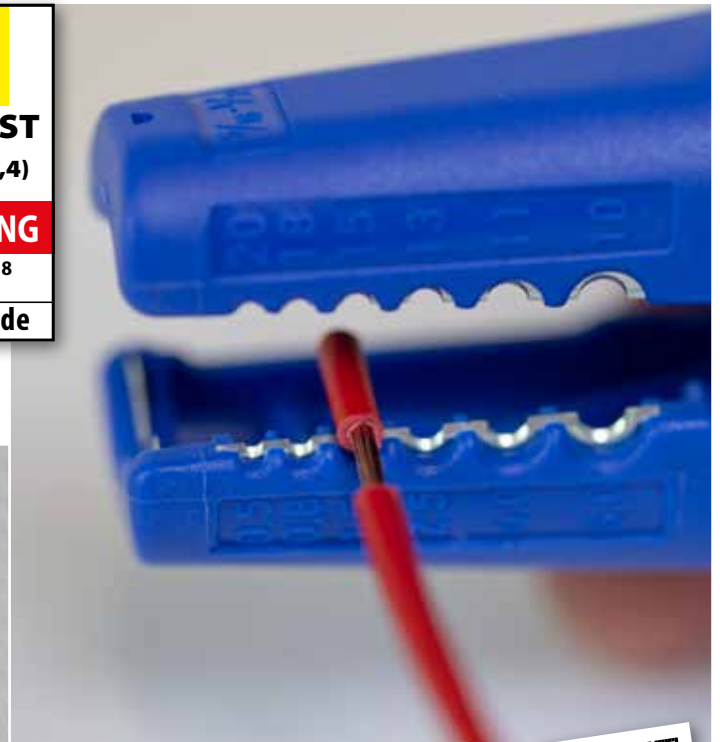

VIDEO

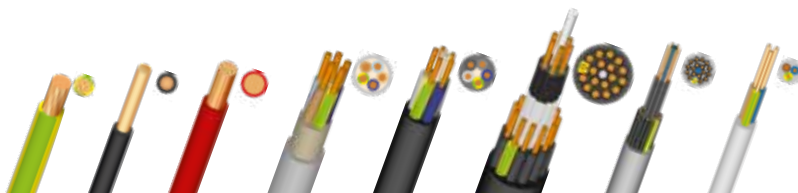



**Data-Strip No. 30**

**Innenmesser auf Isolationsstärke einstellbar**

- ▶ Entfernen der Außenisolierung bei Datenkabeln
- ▶ Abisolieren von Leitern und Litzen, z. B. auch bei Telefonleitungen
- ▶ präzises Abisolieren durch verstellbaren Längenanschlag (3,5-14 mm)
- ▶ integrierter, gut zugänglicher Seitenschneider bis 8 mm Ø

| mm  | g  | mm <sup>2</sup>                        | Ømm  | Art.-No. |
|-----|----|--|------|----------|
| 125 | 60 | 0,05-0,5<br>(0,2-0,8 Ø)<br>(30-20 AWG) | 4-10 | 52000030 |

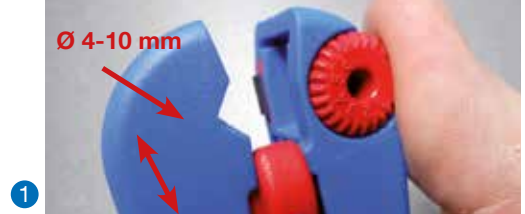
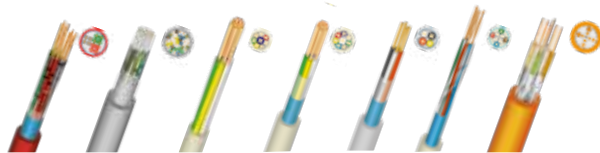

**Stripper No. 100**

**Universal-Werkzeug zum Entmanteln und Abisolieren**

- ▶ für viele verschiedene Kabelarten in der Hausinstallation
- ▶ bündiges Entmanteln im Decken- und Wandbereich
- ▶ Rund- und Längsschnitt möglich

| mm  | g  | mm <sup>2</sup>      | Ømm  | Art.-No. |
|-----|----|----------------------|------|----------|
| 140 | 74 | 0,5-16<br>(20-6 AWG) | 4-13 | 51000100 |

**Green Line**  
(s. Seite 6)  
54000100

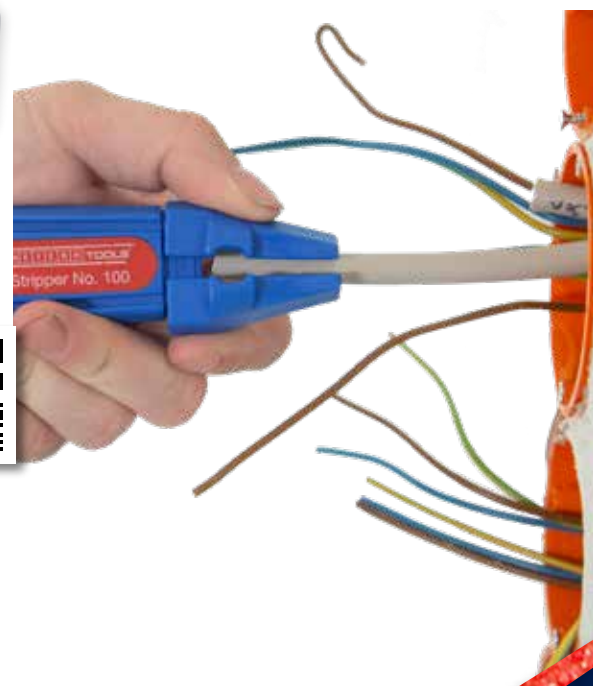
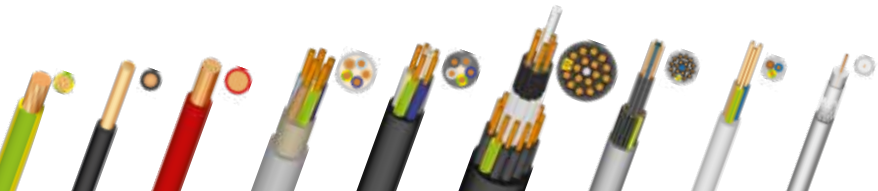

# WERKZEUG-SETS

Mit unseren Werkzeug-Sets bieten wir für nahezu alle Branchen die passenden Lösungen für die unterschiedlichsten Anwendungen.

## Profi-Starter Set

Ideale Werkzeugauswahl  
für die Hausinstallation

- ▶ Abisolierzange No. 5
- ▶ Coax-Stripper No. 2
- ▶ Kabelmesser No. S 4-28
- ▶ Rundkabel-Stripper No. 13

**TOP  
AUSWAHL**



| mm<br>Länge x Breite x Höhe | g   | Art.-No. | Green Line<br>(s. Seite 6) |
|-----------------------------|-----|----------|----------------------------|
| 255 x 210 x 60              | 575 | 52880001 | 55880001                   |

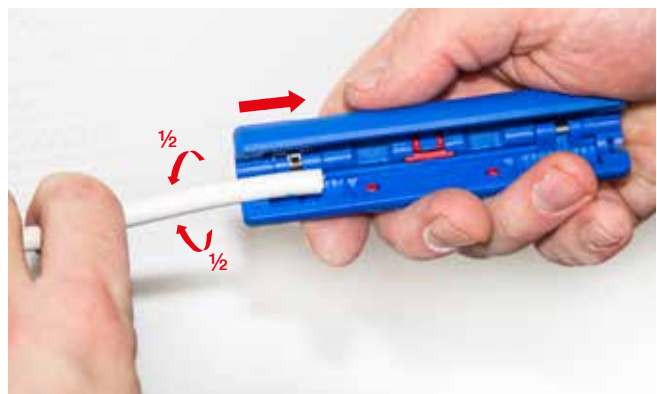

**Profi-Crimp Set**

**Rundum-Ausstattung für Vercrimpungen mit Aderendhülsen**

- ▶ Duo-Crimp No. 300
- ▶ Abisolierzange No. 7 Magic
- ▶ hochwertige Streudose mit 400 Aderendhülsen (0,5-2,5 mm<sup>2</sup>) nach DIN 46228

| <b>mm</b><br>Länge x Breite x Höhe | <b>g</b> | <b>Art.-No.</b> |
|------------------------------------|----------|-----------------|
| 340 x 280 x 55                     | 950      | 52880002        |



**Streudose mit Aderendhülsen**

(DIN 46228)

| <b>Querschnitt</b>   | <b>Inhalt</b> | <b>Farbe</b> |
|----------------------|---------------|--------------|
| 0,50 mm <sup>2</sup> | 50            | weiß         |
| 0,75 mm <sup>2</sup> | 100           | grau         |
| 1,00 mm <sup>2</sup> | 100           | rot          |
| 1,50 mm <sup>2</sup> | 100           | schwarz      |
| 2,50 mm <sup>2</sup> | 50            | blau         |

# WERKZEUG-SETS

## Elektroinstallations-Set 1

- ▶ Duo-Crimp No. 300
- ▶ Rundkabel-Stripper No. 13
- ▶ fachgerechtes Verkrimpen von Aderendhülsen
- ▶ zwei Pressbereiche von 0,5-2,5 mm<sup>2</sup> und 4,0-6,0 mm<sup>2</sup>
- ▶ erfüllt die Anforderungen der DIN 46228-21: 1992-02 bezüglich der Abzugskräfte
- ▶ Seitenschneider für Einzeldraht bis 6,0 mm<sup>2</sup>
- ▶ Abisolieren von 0,5-6,0 mm<sup>2</sup>
- ▶ Entmanteln von allen gängigen Rundkabeln 6-13 mm
- ▶ bündiges Entmanteln z. B. an Abzweig- und Verteilerdosen

**Art.-No.**

52881001



## Elektroinstallations-Set 2

- ▶ Abisolierzange No. 5
- ▶ Kabelmesser No. S 4-28
- ▶ automatische Abisolierzange von 0,2-6,0 mm<sup>2</sup>
- ▶ Seitenschneider für Einzeldraht bis 2 mm ø
- ▶ verstellbarer Längenanschlag für definierte Absetzmaße bei z. B. WAGO-Klemmen
- ▶ Kabelmesser mit Arbeitsbereich 4-28 mm
- ▶ einstellbares Innenmesser für Rund- und Längsschnitt
- ▶ ideal für den Bau von Schaltschränken

**Art.-No.**

52881002





### Elektroinstallations-Set 3

- ▶ **Abisolierzange No. 5**
- ▶ **Coax-Stripper No. 2**
- ▶ automatische Abisolierzange von 0,2-6,0 mm<sup>2</sup>
- ▶ Seitenschneider für Einzeldraht bis 2 mm ø
- ▶ verstellbarer Längenanschlag für definierte Absetzmaße bei z. B. Anschlussklemmen
- ▶ stufenweises Abisolieren aller gängigen Koaxialkabel
- ▶ ideal für die Installation von SAT-Anlagen mit Multischalter
- ▶ Längenskala im Gehäuse integriert, z. B. für F-Stecker
- ▶ Einstellung der Schnitttiefe nicht erforderlich

**Art.-No.**

52881003



### Elektroinstallations-Set 4

- ▶ **Abisolierzange No. 5**
- ▶ **Rundkabel-Stripper No. 13**
- ▶ automatische Abisolierzange von 0,2-6,0 mm<sup>2</sup>
- ▶ Seitenschneider für Einzeldraht bis 2 mm ø
- ▶ verstellbarer Längenanschlag z. B. für spezielle Absetzmaße
- ▶ Entmanteln von allen gängigen Rundkabeln 6-13 mm
- ▶ bündiges Entmanteln z. B. an Abzweig- und Verteilerdosen

**Art.-No.**

52881004



# SPEZIALWERKZEUGE

Für eine Reihe außergewöhnlicher Anwendungen bieten wir Ihnen spezielle Werkzeuge, die diesen Anforderungen gewachsen sind. Sei es für die Entmantelung großer Kabeldurchmesser, den Einsatz im Solarbereich oder die Arbeit unter Hochspannung – WEICON TOOLS hat die passende Lösung!

## Speziell für den Solar-Bereich



### Mini Solar No. 3

Spezialwerkzeuge zum Entmanteln und Abisolieren der gängigen Kabel im Solarbereich

- ▶ schnelles Abisolieren aller gängigen Solarkabel von 1,5 mm<sup>2</sup> bis 6,0 mm<sup>2</sup>
- ▶ präzises Arbeiten durch verstellbaren Längenschlag (6-28 mm)
- ▶ integrierter, gut zugänglicher Seitenschneider bis 4,0 mm<sup>2</sup>

| mm  | g  | mm <sup>2</sup>     | Ømm | Art.-No. |
|-----|----|---------------------|-----|----------|
| 125 | 58 | 1,5-6<br>(15-9 AWG) | -   | 52002003 |



### Abisolierzange No. 7 Solar

Spezialwerkzeuge zum Entmanteln und Abisolieren der gängigen Kabel im Solarbereich

- ▶ automatische Abisolierzange
- ▶ genaues Arbeiten durch optisches Längenmaß (bis 28 mm)
- ▶ integrierter, gut zugänglicher Seitenschneider bis 3 mm<sup>2</sup>



| mm  | g   | mm <sup>2</sup>                   | Art.-No. |
|-----|-----|-----------------------------------|----------|
| 170 | 218 | Solarkabel<br>1,5-6<br>(15-9 AWG) | 51002007 |

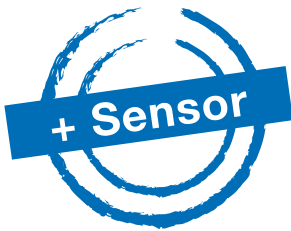

**LSA Sensor No. 40**

zum lötl-, schraub- und abisolierfreien Anlegen und gleichzeitigen Ablängen von Kabeladern an LSA-Leisten

- ▶ mit ausklappbarem Ziehhooken und Entriegelungsklinge
- ▶ für Leiterdurchmesser 0,35-0,9 mm und Aderdurchmesser 0,7-2,6 mm
- ▶ besitzt einen Sensor zur Abtastung der Aderendlage

| mm  | g  | Ømm      | Art.-No. |
|-----|----|----------|----------|
| 185 | 60 | 0,35-0,9 | 52000040 |

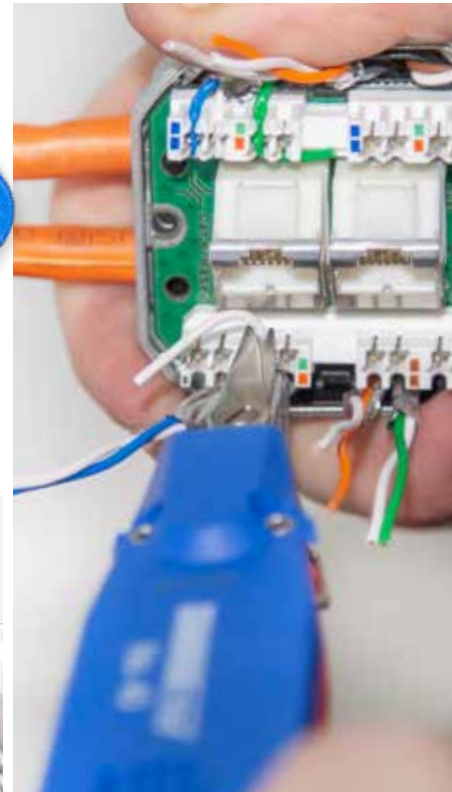

**Kabelschere No. 35**

Schneiden - Abisolieren - Crimpen

- ▶ 2-Komponenten Griffe für mehr Sicherheit
- ▶ hohe Schneidleistung
- ▶ Klingen aus rostfreiem Spezialstahl

| mm  | g  | Cu/Al                | Cu/Al                | Art.-No. |
|-----|----|----------------------|----------------------|----------|
| 150 | 90 | < 35 mm <sup>2</sup> | < 50 mm <sup>2</sup> | 52000035 |



inkl. Safetybox mit Gürtelclip



# SPEZIALWERKZEUGE

## Kabelmesser No. 4-29 Spiral

Rund-, Längs- und Spiralschnitt möglich

- ▶ Arbeitsbereich 4,5-29 mm, Schnitttiefe 0-3 mm
- ▶ Klingentiefe komfortabel von 0-3 mm per arretierbarem Drehknopf präzise einstellbar

| mm  | g   | Ømm    | Art.-No. |
|-----|-----|--------|----------|
| 140 | 136 | 4,5-29 | 52000029 |



VIDEO



RUNDSCHNITT



SPIRALSCHNITT



LÄNGSSCHNITT

## Kabelmesser H.D. No. 1000

1.000 V  
IEC: 60900



Arbeiten unter Spannung bis 1.000 Volt\*  
Stückprüfung nach DIN EN 60900

- ▶ schnelles Aufschneiden mehrfach isolierter Kabel
- ▶ Schutz der Leiter durch schuhförmige Klingenspitze
- ▶ gute Kraftübertragung durch optimierte Griffform

| mm  | g  | Art.-No. |
|-----|----|----------|
| 215 | 93 | 51001000 |

\* Sicherheitsisoliertes Werkzeug ist die Grundvoraussetzung für Arbeiten an unter Spannung stehenden Betriebsmitteln. Beachten Sie dabei zusätzlich immer die gesetzlichen Bestimmungen und befolgen Sie die entsprechenden Sicherheitshinweise!

## Außenmantelschneider No. 25

für komfortablen Längs- und Rundschnitt

- ▶ sicheres Arbeiten durch verdeckte Klinge
- ▶ Schutz der Leiter durch schuhförmige Klingenspitze
- ▶ leichtes Arbeiten auch bei niedrigen Temperaturen
- ▶ präzise, langlebige, auswechselbare Wendeklinge

| mm  | g   | Ømm    | mm       | Art.-No. |
|-----|-----|--------|----------|----------|
| 210 | 163 | >25 mm | 0-5,0 mm | 52000025 |



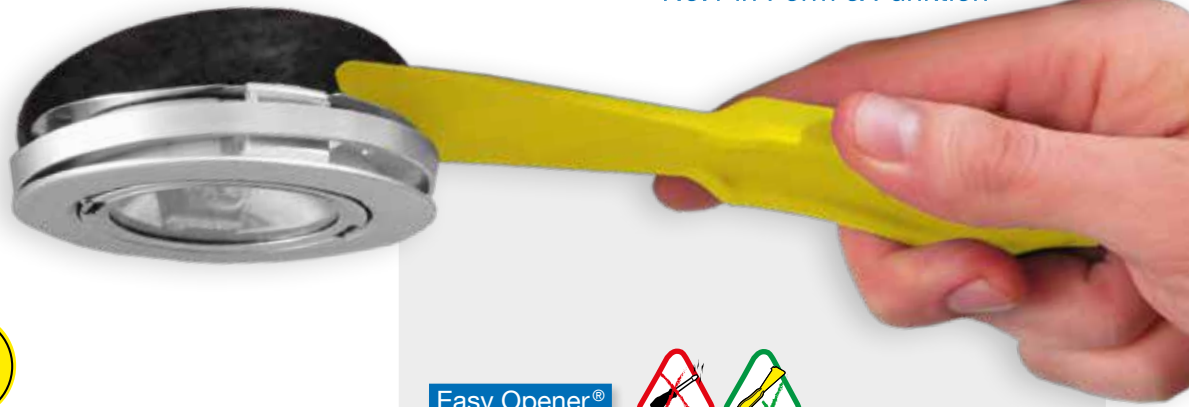

**Multi-Opener**



das ideale Werkzeug zum materialschonenden Öffnen von empfindlichen Geräten und Bearbeiten von verclipsten Gehäusen

- ▶ kein Verkratzen von empfindlichen Oberflächen
- ▶ ableitfähiges ESD-Material schützt vor elektrostatischen Entladungen
- ▶ flexibles, glasfaserverstärktes Polyamid
- ▶ Edelstahlklinge zum Abschaben von Klebstoffresten

| mm  | g  | Ableiterwiderstand    | Art.-No. |
|-----|----|-----------------------|----------|
| 180 | 22 | ca. 10 <sup>9</sup> Ω | 52800000 |



**Easy Opener®**



spezielles Hebelwerkzeug zur materialschonenden Demontage von empfindlichen Bauteilen

- ▶ ideal zum Lösen von Schaltern, Leuchten oder ähnlichen Elementen
- ▶ flexibel und stabil zugleich
- ▶ drei Hebelflächen mit unterschiedlichen Materialstärken

| mm  | g  | Art.-No. |
|-----|----|----------|
| 180 | 22 | 52800001 |

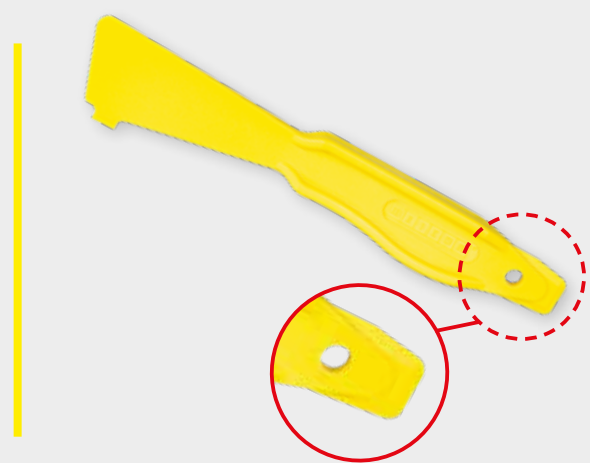

# ERSATZTEILE

| Artikelnummer | Bezeichnung  | VPE |   |
|---------------|--|-----|---|
| 50100002      | Ersatzmesser für Kabelmesser S-Serie<br><i>Innenmesser</i>                     | 1   |    |
| 50100001      | Ersatzmesser für Kabelmesser<br><i>Innenmesser</i>                             | 1   |    |
| 51100008      | Ersatzmesser für No. 200<br><i>Innenmesser</i>                                 | 1   |    |
| 51100002      | Ersatzmesser-Satz No. 5 / No. 6<br><i>2 Messer + 1 Schraube</i>                | 1   |    |
| 51100012      | Ersatzmesser-Satz No. 5 Pro  | 1   |    |
| 51100006      | Ersatzmesser-Satz No. 7 Magic<br><i>2 Messer + 4 Schrauben</i>                 | 1   |    |
| 51100007      | Ersatzmesser-Satz No. 7-F<br><i>2 Messer + 4 Schrauben</i>                     | 1   |   |
| 51100005      | Ersatzmesser-Satz No. 7 Solar  | 1   |  |
| 52953030      | Ersatzmesser-Satz Data-Strip No. 30<br><i>1 Messer + Stellschraube</i>         | 1   |  |
| 51953020      | Ersatzmesser-Satz für No. 150 / No. 200 / No. 300                              | 1   |  |
| 52953020      | Ersatzmesser für Außenmantelschneider No. 25<br><i>doppelschneidige Klinge</i> | 1   |  |
| 52953050      | Ersatzmesser für Kabelmesser No. 4-29 Spiral                                   | 1   |  |
| 52953040      | Hakenklinge für No. 16<br><i>1 Hakenklinge<br/>1 Schieber + 1 Schraube</i>     | 1   |  |
| 52100008      | Modul-Einsätze für No. 1 F Plus 6/4  | 6   |  |
| 52100009      | Modul-Einsätze für No. 1 F Plus 6,5/6,5  | 6   |  |
| 52100010      | Modul-Einsätze für No. 1 F Plus 6/4  | 6   |  |
| 52101001      | Modul-Einsätze für LWL Fibre Tube No. 2  | 1   |  |
| 52101002      | Modul-Einsätze für Profibus Stripper No. 2                                     | 1   |  |

# ZERTIFIKATE

Ausgezeichnet in Form & Funktion



Management System  
ISO 9001:2015  
ISO 14001:2015  
www.tuv.com  
ID 9108636595



**Green Line®**

## PRIVATE LABEL Werkzeuge

Wir bieten Ihnen auch die Möglichkeit, die Werkzeuge in zahlreichen Farbkombinationen und mit Ihrem Firmenaufdruck/-logo individuell zu gestalten.

Gerne unterbreiten wir Ihnen unser detailliertes Angebot.



























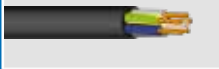





Individuelle Farbkombinationen



Die in dieser Übersicht dargestellten Kabeltypen dienen zur Orientierung im Hinblick auf die möglichen Einsatzbereiche unserer Werkzeuge. Selbstverständlich können die WEICON TOOLS in vielen Fällen auch an zahlreichen ähnlichen Typen von Kabeln zum Einsatz kommen.

Darüber hinaus sind die Anwendungsvorschläge abhängig vom Material, Anwendungsgebiet und Arbeitsbereich. Bedingt durch die unterschiedlichen Materialien der Kabelhersteller, kann unsere Werkzeugempfehlung nur eine Vorschlagshilfe darstellen!

# KABELÜBERSICHT

| Kategorie  | Kabel   | Querschnitt<br>Beispieltyp   | Bezeichnung  | Anwendungsvorschlag<br>Entmanteln  | Anwendungsvorschlag<br>Abisolieren  |
|--|---|--|--|--|---|
| <b>Installationsleitungen</b><br>(massive Leitungen)           |    | <br>(N)YM       | PVC-Mantelleitung  | Alle Kabelmesser, No. 13, No. 16, No. 100, No. 200, No. 400, No. 7 Magic | No. S 4-28 Multi, No. 5 Pro, No. 5, No. 6, No. 7 Magic, No. 7-F, No. 16, No. 100, No. 400, No. 200  |
|  |    | <br>NHXMH       | Halogenfreie Mantelleitung (PVC-frei)                        | Alle Kabelmesser, No. 13, No. 16, No. 100, No. 200, No. 400, No. 7 Magic | No. S 4-28 Multi, No. 5 Pro, No. 5, No. 6, No. 7 Magic, No. 7-F, No. 16, No. 100, No. 400, No. 200  |
|  |    | <br>NI2XY       | Installationsleitung (Betonleitung)                          | Alle Kabelmesser, No. 13, No. 16, No. 100, No. 200, No. 400, No. 7 Magic | No. S 4-28 Multi, No. 5 Pro, No. 5, No. 6, No. 7 Magic, No. 7-F, No. 16, No. 100, No. 400, No. 200  |
|  |    | <br>H05V-U      | PVC-Aderleitung, eindrätig                                   | ---  | No. S 4-28 Multi, No. 5 Pro, No. 5, No. 6, No. 7 Magic, No. 7-F, No. 16, No. 100, No. 200, No. 400  |
|  |    | <br>H07V-R      | PVC-Aderleitung, mehrdrätig                                  | ---  | No. S 4-28 Multi, No. 5 Pro, No. 5, No. 6, No. 7 Magic, No. 7-F, No. 100  |
|  |   |                | PVC Flat Twin und Earth Cable                                | No. 7-F  | No. 7-F   |
|  |  |               | Gummifachleitung für mittlere mechanische Beanspruchung      | No. 7-F  | No. 7-F   |
|  |  | <br>JB-Y(ST)Y | Installationskabel für Brandmeldeanlagen                     | No. 2 Cat, No. 10, No. 30  | No. 30  |
| <b>Steuer- und Elektronikleitungen</b><br>(flexible Leitungen) |  | <br>H05VW-F   | PVC-Schlauchleitung für geringe mechanische Beanspruchungen  | Alle Kabelmesser (Arbeitsbereich ab 4 mm), No. 3, No. 200, No. 7 Magic   | No. 2, No. 3, No. S 4-28 Multi, No. 5 Pro, No. 5, No. 6, No. 7 Magic, No. 7-F, No. 16, No. 100, No. 200, No. 400                          |
|  |  | <br>H05RR-F   | Gummischlauchleitung für leichte mechanische Beanspruchungen | Alle Kabelmesser, No. 7 Magic, No. 13, No. 16, No. 100, No. 200, No. 400 | No. S 4-28 Multi, No. 5 Pro, No. 5, No. 6, No. 7 Magic, No. 7-F, No. 16, No. 100, No. 200, No. 400  |
|  |  | <br>(N)FLGöu  | Gummi-Steuerleitung  | Alle Kabelmesser, No. 7 Magic, No. 13, No. 16, No. 100, No. 200, No. 400 | No. S 4-28 Multi, No. 5 Pro, No. 5, No. 6, No. 7 Magic, No. 7-F, No. 16, No. 100, No. 200, No. 400  |
|  |  | <br>XYMM K3   | PVC-Baustellenleitung  | Alle Kabelmesser, No. 7 Magic, No. 13, No. 16, No. 100, No. 200, No. 400 | No. S 4-28 Multi, No. 5 Pro, No. 5, No. 6, No. 7 Magic, No. 7-F, No. 16, No. 100, No. 200, No. 400  |
|  |  |               | PVC-Steuerleitung  | Alle Kabelmesser, No. 7 Magic, No. 13, No. 16, No. 100, No. 200, No. 400 | No. S 4-28 Multi, No. 5 Pro, No. 5, No. 6, No. 7 Magic, No. 7-F, No. 16, No. 100, No. 200, No. 400  |
|  |  | <br>H05VV5-F  | PVC-Steuerleitung ölbeständig                                | Alle Kabelmesser, No. 7 Magic, No. 13, No. 16, No. 100, No. 200, No. 400 | No. S 4-28 Multi, No. 5 Pro, No. 5, No. 6, No. 7 Magic, No. 7-F, No. 16, No. 100, No. 200, No. 400  |
|  |  | <br>H05VW-F   | PVC-Schlauchleitung für mittlere mechanische Beanspruchungen | Alle Kabelmesser, No. 7 Magic, No. 13, No. 16, No. 100, No. 200, No. 400 | No. S 4-28 Multi, No. 5 Pro, No. 5, No. 6, No. 7 Magic, No. 7-F, No. 16, No. 100, No. 200, No. 400  |
|  |  | <br>H05V-K    | PVC-Aderleitung, feindrätig                                  | ---  | No. S 4-28 Multi, No. 5 Pro, No. 5, No. 6, No. 7 Magic, No. 7-F, No. 16, No. 100, No. 200, No. 300, No. 400, Präzisions-Abisolierer S/ESD |
|  |  | <br>H07V-K    | PVC-Verdrahtungsleitung, feindrätig                          | ---  | No. S 4-28 Multi, No. 5 Pro, No. 5, No. 6, No. 7 Magic, No. 7-F, No. 16, No. 100, No. 200, No. 300, No. 400, Präzisions-Abisolierer S/ESD |
|  |  | <br>LFZ-XY    | Spezial-PVC Lautsprecherleitung                              | ---  | No. 7 Magic, No. 7-F  |



| Kategorie  | Kabel | Querschnitt<br>Beispieltyp | Bezeichnung  | Anwendungsvorschlag<br>Entmanteln  | Anwendungsvorschlag<br>Abisolieren  |
|--|-------|----------------------------|--|--|---|
| <b>Steuer- und Elektronikleitungen</b><br>(flexible Leitungen) |       | <br>(H)03VH-H              | PVC-Zwillingsleitung   | ---  | No. 7 Magic, No. 7-F  |
|  |       | <br>H1Z2Z2-K               | Solarkabel   | Mini-Solar No. 3, No. 7 Solar  | Mini-Solar No. 3, No. 7 Solar   |
|  |       | <br>LiYY                   | Elektronik-Steuerleitung   | No. 2 Cat, No. 10, No. 30  | No. 30, Präzisions-Abisolierer S/ESD  |
|  |       | <br>SIF                    | Silikon-Aderleitung  | ---  | No. 2, No. 3  |
|  |       | <br>H07RN-F                | Schwere Gummi-Schlauchleitung,<br>feindrätig                       | No. 13 Classic   | No. 5 Pro, No. 5, No. 16, No. 400,<br>No.100                                      |
|  |       | <br>H07BQ-F                | PUR-Anschluss- und<br>Steuerleitung, feindrätig                    | Kabelmesser No. 4-28 H,<br>Kabelmesser No. 4-29 Spiral,<br>No. 13 Classic                                    | No. 5 Pro, No. 5, No. 16, No. 400   |
|  |       | <br>SIHF                   | Silikon-Anschluss und<br>Steuerleitung                             | No. 13, No. 13 Classic, No. 16,<br>Kabelmesser No. 4-28 H  | No. 5 Pro, No. 5, No. 16, No. 400   |
| <b>Datenleitung   Glasfaserleitung  <br/>Koaxialkabel</b>      |       | <br>RG 59 B/U              | Koaxialkabel für die<br>Übertragung von<br>hochfrequenten Signalen | No. 1, No. 2, No. 3, No. 100   | No. 1, No. 2, No. 3, No. 100  |
|  |       | <br>2YALGY                 | Koaxialkabel<br>(SAT-tauglich)                                     | No. 1, No. 2, No. 3, No. 100   | No. 1, No. 2, No. 3, No. 100  |
|  |       | <br>BUS-Leitung            | BUS-Leitung  | No. 2 Cat, No. 10, No. 30  | No. 30  |
|  |       | <br>Profibus               | Profibus   | Profibus Stripper No. 2  | ---   |
|  |       | <br>LAN 200flex            | Patchkabel mit Folienschirmung<br>für lokale Netze                 | No. 2 Cat, No. 10, No. 30  | No. 30  |
|  |       | <br>LAN 1000               | Datenkabel (Cat 7)   | No. 2 Cat, No. 10, No. 30  | No. 30  |
|  |       | <br>A-DQ(ZN)B2Y            | Glasfaserkabel/<br>Lichtwellenleiter                               | Kabelmesser No. 4-29 Spiral,<br>LWL Fibre Tube No. 2<br>(von speziellen Buffer Tubes bei<br>Glasfaserkabeln) | LWL Präzisions-Abisolierer  |
| <b>Fernmeldeleitung</b>  |       | <br>YYSch                  | PVC-isolierte Fernmelde-<br>Schlauchdrähte 0,6 mm                  | No. 7 Magic  | No. 5 Pro, No. 5, No. 6,<br>No. 7 Magic, No. 7-F,<br>Präzisions-Abisolierer S/ESD |
|  |       | <br>YR                     | PVC-isolierte Fernmelde-<br>Schlauchdrähte 0,8 mm                  | No. 7 Magic  | No. 5 Pro, No. 5, No. 6,<br>No. 7 Magic, No. 7-F,<br>Präzisions-Abisolierer S/ESD |
|  |       | <br>F-vYAY                 | Installationskabel für<br>Fernmeldeanlagen                         | No. 2 Cat, No. 10, No. 30  | No. 30, Präzisions-Abisolierer S/ESD  |
|  |       | <br>JE-Y(STY) Bd           | Installationskabel für die<br>Industrie-Elektronik                 | No. 2 Cat, No. 10, No. 30  | No. 30, Präzisions-Abisolierer S/ESD  |
| <b>Starkstrom-<br/>kabel</b>                                   |       | <br>E-YY                   | PVC-isolierte Starkstromkabel<br>ein- und mehrdrätig               | No. 25, No. 1000   | ---   |
|  |       | <br>E-AYY                  | PVC-isolierte Kabel mit<br>Aluminiumleiter                         | No. 25, No. 1000   | ---   |

# ANWENDUNGSBEISPIELE



## PHOTOVOLTAIK/SOLAR

**Abisolierzange No. 7 Solar**  
*Automatisches Abisolieren  
von Solarkabeln*



**Mini-Solar No. 3**  
*Abisolieren von Solarkabeln*



## KÜCHE/WOHNEN

**Rundkabel-Stripper No. 13**  
*Entmanteln an Hohlwand Dosen*



**Abisolierzange No. 5**  
*Abisolieren von allen gängigen  
flexiblen und massiven Leitern*



## HOBBYRAUM/WERKSTATT

**Duo-Crimp No. 300**  
*Verpressen von Aderendhülsen*



**Multi-Stripper No. 400**  
*Abisolieren und Entmanteln von Leitungen*



**Präzisions-Abisolierer S**  
*Für feine Leiter und Litzen*



Auch erhältlich in der



**Green Line®**

Mehr Informationen auf **Seite 6**



**WOHNZIMMER**

**Coax-Stripper No. 1 F Plus**  
Entmanteln von Koaxialkabeln

**LSA Sensor No. 40**  
Installation einer Netzwerkdose

**Stripper No. 2 Cat**  
Entmanteln von Datenleitungen (z. B. CAT 7)



**HWR/ANSCHLUSSRAUM ELEKTRO**

**Kabelmesser No. S 4-28**  
Entfernen vom Außenmantel z. B. NYM

**Abisolierzange No. 6**  
Abisolieren von allen gängigen flexiblen und massiven Leitern

**LWL Präzisions-Abisolierer**  
Entfernen des Coatings beim Glasfaserkabel



**HEIZUNG/KLIMATECHNIK**

**Abisolierzange No. 7 Magic**  
Abisolieren und Entmanteln von Leitungen

**Quadro-Entmantler No. 16**  
Abisolieren und Entmanteln von Leitungen



# VERKAUFSHILFEN

Bestückungsvorschläge.  
Die Lieferung erfolgt ohne Produkte.

**weicon TOOLS**  
No. 1 in Form & Funktion

**Green Line®**



**Display Green Line**

50951051



**Display Kabelmesser**

50951050

2.330 mm

505 mm

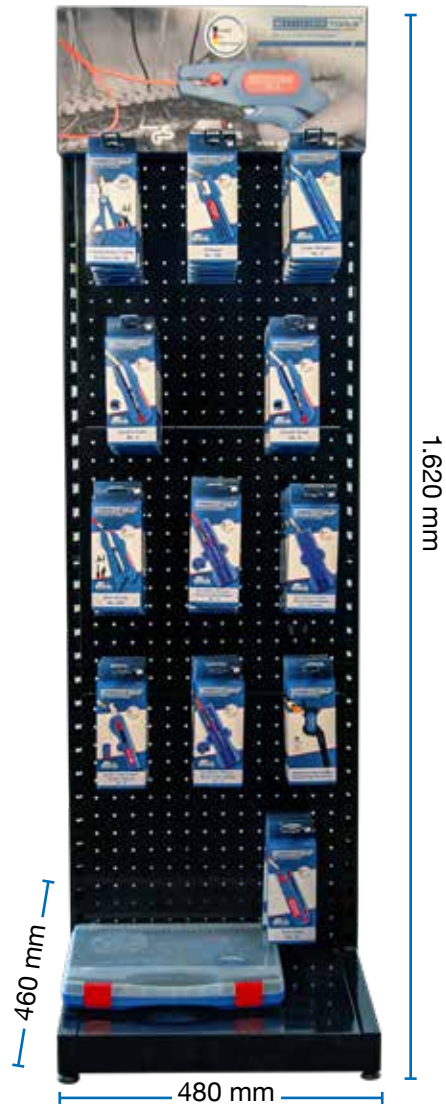

1.620 mm

460 mm

480 mm

**Werkzeugdisplay Regal**

50952000

**Werkzeugdisplay Regal  
mit LED-Beleuchtung**

50952000-LICHT



**Roll-Up**

99951078

200 cm

85 cm



Aufkleber



Poster

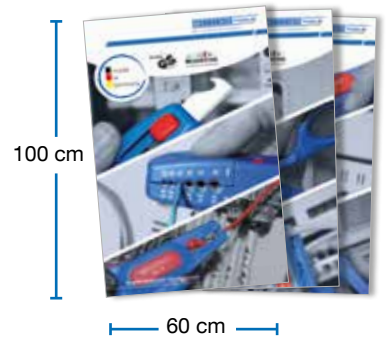

100 cm

60 cm



**Schaumstoffblock  
ohne Werkzeug**

50951199

Beispiel: 12 x Entmantler



**Schaumstoffblock  
ohne Werkzeug**

50951198

Beispiel: 6 x Abisolierzange

# Green Line®

## KABELMESSER



## KABELMESSER



## ABISOLIERZANGEN



## ABISOLIERZANGEN



Nachhaltige Abisolierwerkzeuge.  
Mehr Informationen auf **Seite 6**.

## ENTMANTELER



## ENTMANTELER



Hinweis: Das Arbeiten mit WEICON Abisolierwerkzeugen ist nur an potentialfreien, nicht unter Spannung stehenden Kabeln und Leitungen zulässig.

# Green Line®

## MULTIFUNKTIONS-ABISOLIERER



Duo-Crimp No. 300  
Art.-No. 51000300

Mini-Duo No. 150  
Art.-No. 51000150

Duo-Stripper No. 200  
Art.-No. 51000200

Multi-Stripper No. 400  
Art.-No. 51000400



Stripper No. 100  
Art.-No. 51000100



Data-Strip No. 30  
Art.-No. 52000030

## MULTIFUNKTIONS-ABISOLIERER



Duo-Crimp No. 300  
Art.-No. 54000300

Multi-Stripper No. 400  
Art.-No. 54000400



Stripper No. 100  
Art.-No. 54000100

Nicht nur optisch grün!

## SETS



Profi-Starter Set  
Art.-No. 52880001

Profi-Crimp Set  
Art.-No. 52880002

Elektroinstallations-Set 1  
Art.-No. 52881001

Elektroinstallations-Set 2  
Art.-No. 52881002

Elektroinstallations-Set 3  
Art.-No. 52881003

Elektroinstallations-Set 4  
Art.-No. 52881004

## SETS



Profi-Starter Set  
Art.-No. 55880001

## SPEZIALWERKZEUGE

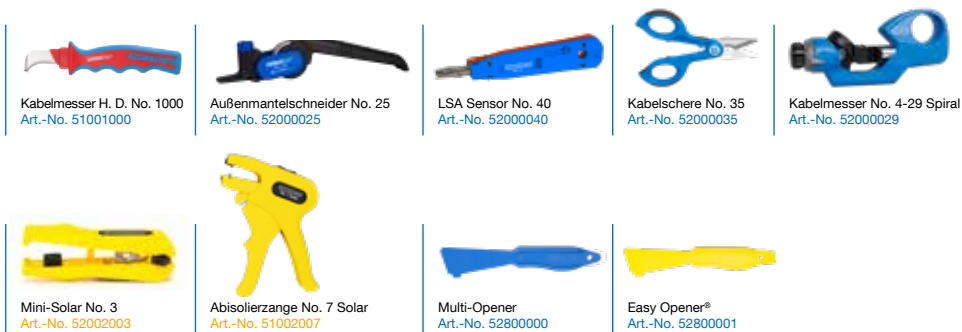

Kabelmesser H. D. No. 1000  
Art.-No. 51001000

Außenmantelschneider No. 25  
Art.-No. 52000025

LSA Sensor No. 40  
Art.-No. 52000040

Kabelschere No. 35  
Art.-No. 52000035

Kabelmesser No. 4-29 Spiral  
Art.-No. 52000029

Mini-Solar No. 3  
Art.-No. 52002003

Abisolierzange No. 7 Solar  
Art.-No. 51002007

Multi-Opener  
Art.-No. 52800000

Easy Opener®  
Art.-No. 52800001

**Hinweis:** Das Arbeiten mit WEICON Abisolierwerkzeugen ist nur an potentialfreien, nicht unter Spannung stehenden Kabeln und Leitungen zulässig.

# WEICON TOOLS®

No. 1 in Form & Funktion



**MESSERSTAHL**  
Qualität aus Solingen



 WEICON GmbH & Co. KG  
(Headquarters)  
Germany  
phone +49 (0) 251 9322 0  
info@weicon.de

 JELN GmbH  
Germany  
phone +49 (0) 2161 898 857  
info@jeln.de  
www.jeln.de

 WEICON Middle East L.L.C.  
United Arab Emirates  
phone +971 4 880 25 05  
info@weicon.ae

 WEICON Inc.  
Canada  
phone +1 877 620 8889  
info@weicon.ca  
www.weicon.ca

 WEICON Kimya Sanayi Tic. Ltd. Şti.  
Türkiye  
phone +90 (0) 212 465 33 65  
info@weicon.com.tr  
www.weicon.com.tr

 WEICON Romania SRL  
Romania  
phone +40 (0) 3 65 730 763  
office@weicon.com

 WEICON SA (Pty) Ltd  
South Africa  
phone +27 (0) 21 709 0088  
info@weicon.co.za

 WEICON South East Asia Pte Ltd  
Singapore  
phone (+65) 6710 7671  
info@weicon.com.sg

 WEICON Czech Republic s.r.o.  
Czech Republic  
phone +42 (0) 417 533 013  
info@weicon.cz

 WEICON Ibérica S.L.  
Spain  
phone +34 (0) 914 7997 34  
info@weicon.es

 WEICON Italia S.r.L.  
Italy  
phone +39 (0) 329 235 9592  
info@weicon.it

[www.weicon-tools.de](http://www.weicon-tools.de)

Art.-No. 50900001